

BODART & GONAY

# INFIRE EASY



- INFIRE EASY 670**
- INFIRE EASY 740**
- INFIRE EASY 810**
- INFIRE EASY 950**

## DOCUMENTATION TECHNIQUE

- INSTALLATION
- UTILISATION
- ENTRETIEN

## TECHNISCHE DOCUMENTATIE

- INSTALLATIE
- GEBRUIK
- ONDERHOUD

Obligatoire : collez ici l'étiquette code barre  
Verplicht: barcode etiket hier plakken

L'appareil ne peut être mis en service sans que les vérifications prescrites n'aient été effectuées. L'installateur a également le devoir d'expliquer à l'utilisateur le fonctionnement de l'appareil ainsi que de lui remettre la présente notice.

Alvorens het toestel in gebruik te nemen dienen alle voorschriften nageleefd te worden. De installateur wordt ook geacht de werking van het toestel uit te leggen aan de gebruiker en deze handleiding te overhandigen.

Cher Client,

Nous vous félicitons de l'achat de votre foyer Bodart & Gonay.

Nous sommes heureux de constater que votre choix s'est porté sur un produit de qualité entièrement conçu et réalisé par notre société, en utilisant les techniques de production les plus récentes.

Afin d'utiliser au mieux votre nouvel appareil, nous vous conseillons vivement de lire attentivement et de conserver cette notice.

Conservez précieusement votre preuve d'achat, c'est elle qui servira à déterminer le délai de la garantie.

Nous vous souhaitons beaucoup de plaisir et de chaleur autour de votre foyer Bodart & Gonay.

Le Service Clientèle

*New Bodart & Gonay  
Rue des Meuneries, 11 • 4650 HERVE  
www.bgfires.com*

## Remarque

Votre fournisseur est le spécialiste que Bodart & Gonay a choisi pour le représenter dans votre région. Pour votre sécurité et votre satisfaction, nous vous conseillons de lui confier la réalisation de votre installation.

Toutes les réglementations locales et nationales ainsi que les normes européennes doivent être respectées lors de l'installation et l'utilisation de l'appareil.

Si toutefois vous désirez assumer vous-même cette exécution, pour vous éviter toute surprise, permettez-nous de vous recommander de:

- vous référer aux termes de notre convention de garantie,
- prendre conseil auprès de votre fournisseur.



**Concernant l'installation, dans l'impossibilité d'aborder toutes les particularités que peuvent comporter tous les cas d'espèce, nous nous limiterons aux points les plus importants.**

Beste klant,

Gefeliciteerd met uw aankoop van deze Bodart & Gonay-haard.

Wij zijn erg blij dat u heeft gekozen voor een kwaliteitsproduct dat volledig door ons bedrijf werd ontworpen en gemaakt volgens de meest recente productietechnieken.

Voor een optimaal gebruik van uw nieuwe toestel raden wij u ten eerste aan deze handleiding aandachtig te lezen en te bewaren.

Hou ook uw aankoopbewijs zorgvuldig bij, want aan de hand daarvan wordt de garantietermijn bepaald.

Wij wensen u veel plezier en warmte rond uw Bodart & Gonay haard!

De klantendienst

*New Bodart & Gonay  
Rue des Meuneries, 11 • 4650 HERVE  
www.bgfires.com*

## Opmerking

Uw leverancier is de specialist die Bodart & Gonay heeft uitgekozen om de onderneming in uw regio te vertegenwoordigen.

Met het oog op uw veiligheid en tevredenheid raden wij u aan op hem een beroep te doen voor de installatie.

Alle plaatselijke en nationale reglementeringen, alsook de Europese normen moeten worden nageleefd bij de installatie en het gebruik van het toestel.

Indien u de installatie echter zelf wilt uitvoeren, doet u er goed aan een onaangename verrassing te vermijden:

- de voorwaarden van onze garantieovereenkomst te raadplegen,
- advies in te winnen bij uw leverancier.



**Aangezien het onmogelijk is om alle specifieke gevallen apart te bespreken, beperken wij ons tot de belangrijkste punten van de installatie.**

# Table des matières

1.	Installation .....	4
1.1.	Air de combustion.....	4
1.2.	Air de convection.....	6
1.3.	Air de décompression.....	7
1.4.	Conduit de cheminée.....	8
1.5.	Raccordement électrique .....	9
1.6.	Cadre de finition .....	9
1.7.	Eléments intérieurs .....	10
1.8.	Pose et raccords .....	12
1.9.	Habillage .....	13
1.10.	Système Easy .....	15
1.11.	Premier feu.....	22
2.	Utilisation.....	23
2.1.	Description de l'appareil.....	23
2.2.	Fonctionnement .....	24
2.3.	Combustible .....	29
2.4.	Conduite du feu.....	30
3.	Entretien.....	33
3.1.	Entretien courant.....	33
3.2.	Entretien annuel.....	34
4.	Garanties.....	37
5.	Anomalies de fonctionnement.....	39
6.	Données techniques .....	43
6.1.	Conformité.....	43
6.2.	Identification et référence du modèle .....	43
6.3.	Paramètres techniques .....	43

# Inhoudstafel

1.	Installatie .....	4
1.1.	Verbrandingslucht .....	4
1.2.	Convectie lucht.....	6
1.3.	Decompressie lucht.....	7
1.4.	Rookafvoer.....	8
1.5.	Elektrische aansluiting .....	9
1.6.	Afwerkingskaders .....	9
1.7.	Interne onderdelen .....	10
1.8.	Plaatsing en aansluiting .....	12
1.9.	Bemanteling .....	13
1.10.	Systeem Easy .....	15
1.11.	Eerste vuur .....	22
2.	Gebruik.....	23
2.1.	Beschrijving van de haard.....	23
2.2.	Werking .....	24
2.3.	Brandstof.....	29
2.4.	Verloop van het vuur .....	30
3.	Onderhoud .....	33
3.1.	Gewoon onderhoud.....	33
3.2.	Jaarlijks onderhoud.....	34
4.	Garanties.....	37
5.	Werkingsstoringen .....	39
6.	Technische datas .....	43
6.1.	Overeenstemming.....	43
6.2.	Identificatie en apparaatreferentie.....	43
6.3.	Technische parameters .....	43

# 1. Installation

Ces appareils sont fabriqués dans le respect des normes européennes.

Pour l'installation de ces foyers, les normes en vigueur au niveau local et au niveau européen doivent également être respectées.

Les administrations publiques ou votre revendeur pourront vous renseigner à propos des règles à suivre. N'hésitez pas à les contacter.

**!** N'utilisez que des pièces et composants agréés par Bodart & Gonay, sous peine de perdre la garantie du fabricant de ce foyer! Toute modification de l'appareil est également interdite sans l'accord préalable de Bodart & Gonay.

Les prescriptions et recommandations qui suivent ne sont pas exhaustives. Seul un professionnel peut vous assurer une installation fiable, sûre, et pérenne.

**!** Afin de pouvoir profiter au mieux de votre appareil, nous vous recommandons de faire appel à un professionnel pour l'installation et l'entretien de votre appareil.

Pour fonctionner correctement, cet appareil a besoin d'air :

- pour la combustion du bois (air de combustion);
- pour chauffer l'habitation (air de convection);
- pour prévenir toute surchauffe de l'appareil et de l'habillage (air de décompression).

Pour que l'air circule correctement et assure son rôle, il faut que les entrées et les sorties d'air soient de tailles suffisantes et placées aux bons endroits.

## 1.1. AIR DE COMBUSTION

Dans un foyer à bois, la combustion nécessite une certaine quantité d'air. Cet appareil est conçu pour puiser l'air comburant à l'extérieur du bâtiment [installation étanche] ou à l'intérieur.

Nous recommandons, lorsque cela est possible, le raccordement de la prise d'air à l'extérieur de l'habitation, selon les prescriptions ci-dessous.

### Prise d'air extérieur (étanche)

Porte fermée, le foyer est étanche. En fonctionnement, il ne consomme pas l'air de la pièce mais de l'extérieur de l'habitation amené par un conduit entre l'extérieur et une des deux entrées d'air de l'appareil.

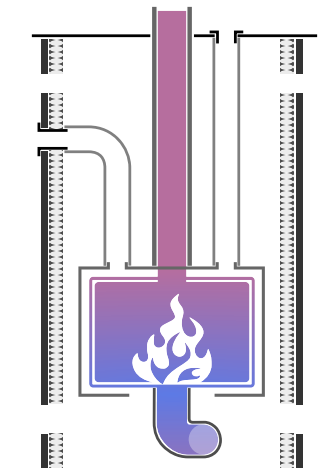

# 1. Installatie

Deze toestellen werden geproduceerd conform aan de Europese normen.

Voor de installatie van deze haarden moeten ook de geldende normen op lokaal en Europees niveau worden nageleefd.

De overheidsadministraties of uw verkoper kunnen u informatie geven over de te volgen regels. U kunt steeds contact met hen opnemen.

**!** Gebruik enkel onderdelen die worden erkend door Bodart & Gonay, anders geldt de garantie van de fabrikant van deze haard niet meer! Daarnaast is het verboden om het toestel te wijzigen zonder de voorafgaande toestemming van Bodart & Gonay.

De volgende voorschriften en aanbevelingen zijn niet exhaustief. Alleen een vakman kan u een betrouwbare, en langdurige installatie garanderen.

**!** Om optimaal gebruik te maken van uw toestel adviseren wij contact op te nemen met een professionele installateur voor plaatsing en het onderhoud van uw toestel.

Om correct te kunnen werken, heeft deze haard op drie niveaus lucht nodig :

- voor de verbranding van het hout (verbrandingslucht);
- voor de verwarming van de woning (convectielucht);
- om de oververhitting van het toestel en de bemanteling (decompressielucht).

Opdat de lucht correct zou kunnen circuleren en zijn rol vervullen, moeten de luchtin- en -uitlaten voldoende groot zijn en op de juiste plaats zijn aangebracht.



## 1.1. VERBRANDINGSLUCHT

Een houthaard heeft voor de verbranding een zekere hoeveelheid lucht nodig. Dit toestel is ontwikkeld om de verbrandingslucht uit de ruimte (binnen) te nemen of van buiten aan te voeren.

Afhankelijk van het type van installatie wordt aanbevolen om de hieronder vermelde tips strikt te volgen.

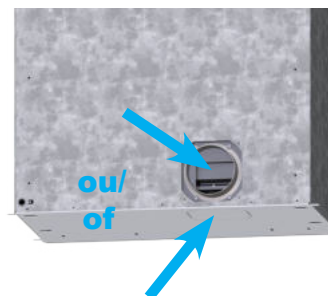

### Toevoer van buitenlucht (luchtdicht)

Als de deur gesloten is, is de haard luchtdicht. In werking verbruikt hij geen lucht van de kamer maar van buiten de woning die door een buis tussen de buitenkant en de luchtinlaat onder de haard of onder de bekleding wordt gebracht.

De twee luchttoevoeraansluitingen worden meegeleverd. Eén ervan, naar keuze, moet luchtdicht worden

Ces deux entrées d'air sont obturées à la livraison. Une seule, au choix, doit être raccordée de façon étanche avec le conduit d'air extérieur. Ce raccordement se fait à l'aide d'un buselot de diamètre 125, fourni avec l'appareil. Celui-ci doit être fixé sur l'appareil à l'aide des 4 vis M6 (douille de 10) utilisées pour fixer le bouchon.

Le conduit d'amenée d'air, raccordé au buselot, doit avoir les caractéristiques suivantes:

- diamètre de 125 mm
- longueur maximum de 10 m, en décomptant 1m par coude à 90° (par ex.: max 6m et 4 coudes).

Il est conseillé d'utiliser un conduit lisse à l'intérieur, et d'éviter les conduits flexibles spiralés. Le conduit peut être en PVC ou en métal. Si un conduit en PVC est utilisé, il faudra éviter le contact direct entre le PVC et le corps de chauffe.

Il est préférable d'isoler le conduit d'air extérieur dans toutes les zones du volume chauffé de l'habitation pour éviter la condensation sur les parois extérieures du conduit.

A l'extérieur, le conduit se termine par une grille de prise d'air ayant les caractéristiques suivantes :

- grille empêchant l'encrassement du conduit et pouvant être nettoyée;
- située à min 50cm du sol (hors neige);
- section libre nette de min 120 cm<sup>2</sup>.

Si la grille a 60% de section libre, la grille doit donc mesurer 200cm<sup>2</sup> (par ex.: 10cm sur 20cm).

[Attention] Évitez de prendre l'air dans une zone en dépression!

### Prise d'air intérieur

Dans ce cas, le foyer en fonctionnement consomme l'air de la pièce.

Pour que l'appareil prenne l'air dans la pièce, les deux bouchons doivent être laissés sur les entrées d'air arrières, et la plaque de fermeture de la boîte à air doit être enlevée.

Pour enlever cette plaque, il faut au préalable s'assurer que le moteur de la boîte à air est bien en position fermée. Pour cela, coupez l'alimentation électrique pendant 20 secondes, puis rétablissez l'alimentation électrique. Au démarrage, le moteur se place en position fermée (vers vous).

Ensuite, ouvrez le cendrier, retirez les deux vis de fixation M5 (douille de 8), et retirez la plaque en pivotant la partie inférieure vers vous.

Cette plaque, une fois enlevée, permet à l'air de la pièce de rentrer dans l'appareil.

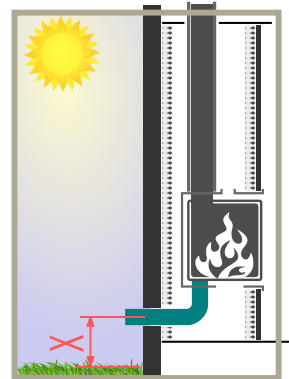

aangesloten met het buitenluchtkanaal. Bij de levering van het toestel vind je het aansluitstuk (diameter 125) terug in de assenschip. Deze moet bevestigd worden aan het toestel met 4 vijzen M6 (inbus van 10) gebruikt om het aansluitstuk te bevestigen.

De luchttoevoerleiding, aangesloten aan het aansluitstuk moet de volgende kenmerken hebben:

- diameter van 125 mm;
- maximale lengte van 10m, per bocht van 90° dient men 1 meter in mindering te brengen (bijv. Max. 6m en 4 bochten).

Het is aangeraden om een gladde buis, binnen, te gebruiken en om flexibele spiraalkanalen te vermijden. Het buizensysteem kan van PCV of metaal zijn. Indien men een PVC buizensysteem gebruikt, dan moet men het directe contact vermijden tussen de PVC kanaal en de haard.

Bij voorkeur dient men het buitenluchtkanaal te isoleren, overal in de verwarmingszone, om condensatie op de buitenwanden van het kanaal te vermijden.

Aan de buitenkant eindigt de buis met een luchtinlaatrooster met de volgende kenmerken:

- rooster zal verstopping van het buizensysteem voorkomen en is reinigbaar;
- gelegen ten minste 50cm van de grond;
- vrij sectie van minstens 120cm<sup>2</sup>.

Als de rooster 60% vrije sectie heeft, moet de rooster een afmeting hebben van 200cm<sup>2</sup> (bijv. 10cm bij 20cm).

[Let op] Vermijd lucht te nemen in een depressie zone!

### Toevoer van binnenlucht

In dit geval wordt de lucht van de woonkamer gebruikt

Om ervoor te zorgen dat de haard de lucht uit de woonkamer neemt, moeten op de achterzijde de 2 doppen (plaatjes) op hun plaats blijven, en de sluitingsplaat van de luchtkast (van voor) moet verwijderd worden.

Om deze plaat te verwijderen moet u eerst controleren dat de motor van de luchtkast in gesloten positie staat. Schakel daarom gedurende 20 sec. de elektrische stroom uit. Zet daarna de elektrische stroom terug aan. Bij het opstarten zal de motor zich verplaatsen naar de gesloten positie (dit is naar u toe).

Open vervolgens de aslade, verwijder twee M5-bevestigingsschroeven (inbus 8), en verwijder de plaat door het onderste deel naar u toe te zwenken.

Als deze plaat eenmaal verwijderd is, kan de lucht uit de kamer in het toestel binnendringen.

Deze lucht, die verbruikt en geëvacueerd wordt via de schoorsteen, moet

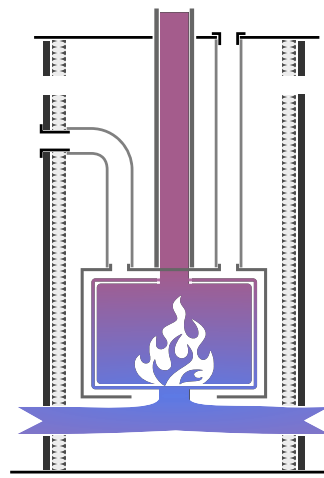

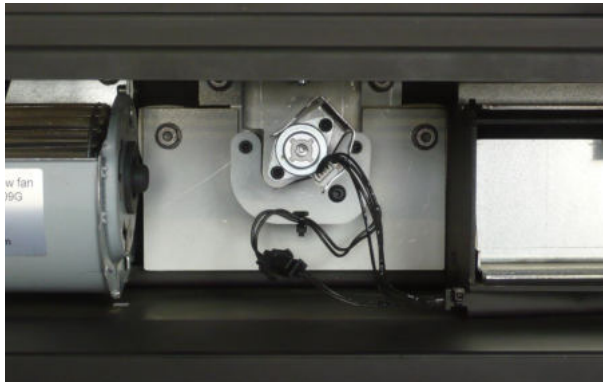

Boîte à air fermée  
Gesloten luchtkast

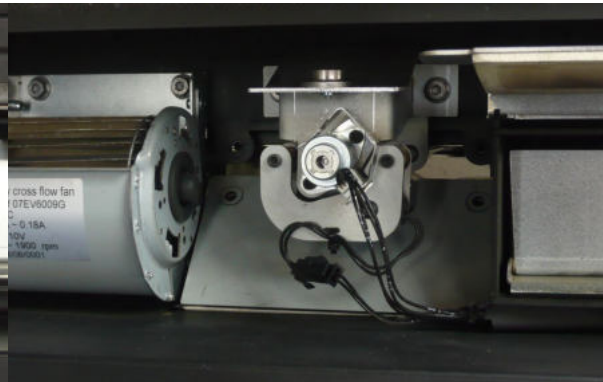

Boîte à air en cours d'ouverture  
Luchtkast wordt geopend

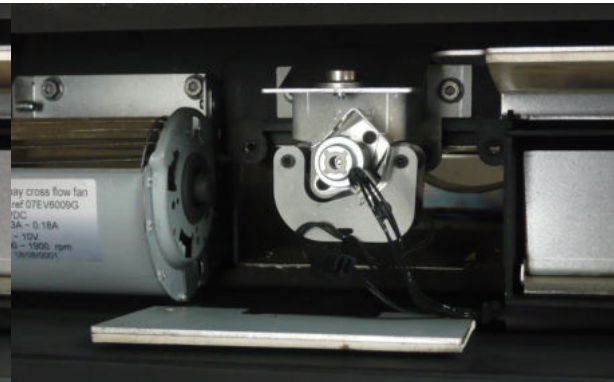

Boîte à air ouverte  
Open luchtkast

Cet air qui sera consommé et évacué via la cheminée, doit pouvoir rentrer dans la pièce où l'appareil est installé. Il faut donc veiller à prévoir une arrivée d'air de section suffisante via une porte, une fenêtre, ou une ouverture créée à cet effet.

L'arrivée d'air doit avoir une section minimale de 120cm<sup>2</sup> (correspondant à un Ø125 mm). Cet air doit pouvoir transiter librement entre l'extérieur et l'entrée de l'appareil.

Dans les cas suivants :

- construction avec bonne étanchéité (nouvelle construction),
- présence d'une ventilation mécanique (type C ou D),
- présence d'une hotte à évacuation,

il faut prévoir une entrée d'air spécifique, ou préférer le raccordement en prise d'air extérieur (cas précédent).

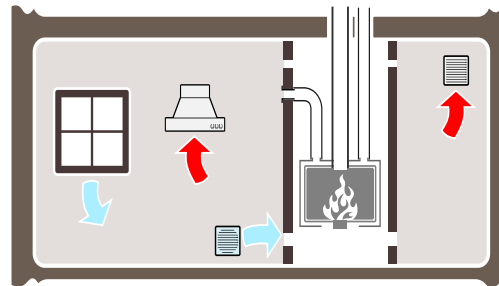

in de woonkamer kunnen komen waar het apparaat is geïnstalleerd. Er moet daarom voor worden gezorgd dat er een luchttoevoer met voldoende doorsnede wordt geboden via een deur, een raam of een opening die voor dit doel is gemaakt.

De luchtinlaat moet een sectie hebben van minimum 120cm<sup>2</sup> (overeenkomend met een Ø 125 mm). Deze lucht moet vrij kunnen circuleren tussen de buitenkant en de inlaat van het toestel.

In de volgende gevallen :

- goed geïsoleerde gebouwen (nieuwbouw),
- aanwezigheid van mechanische ventilatie type C en D,
- aanwezigheid van een afzuigkap,

is het nodig om een specifieke luchtinlaat te voorzien of de installatie met een buitenluchttoevoer te realiseren.

## 1.2. AIR DE CONVECTION

L'air de convection est l'air puisé dans la pièce et chauffé par le foyer par contact avec l'extérieur du corps de chauffe.

### Entrée d'air de convection

Par le bas de la porte, au travers du filtre. Pour garantir un passage d'air suffisant, il faut régulièrement nettoyer le filtre.

### Sortie d'air chaud

- en façade par l'espace au dessus de la porte;
- par les conduits d'air chaud s'ils sont installés.

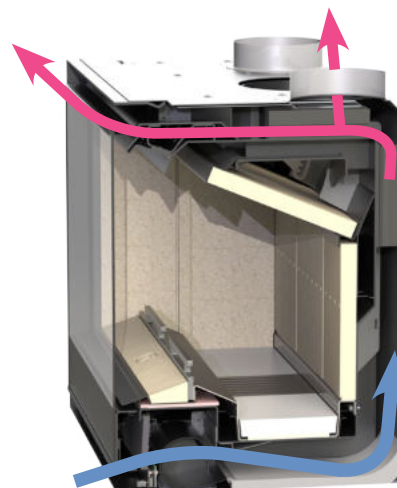

## 1.2. CONVECTIE LUCHT

De convectielucht is lucht die wordt onttrokken uit de ruimte en wordt verwarmd door de haard door het contact met de buitenkant van het verwarmingstoestel.

### Convectie luchtinlaat

Aan de onderkant van de deur. Om voldoende luchtdoorlaat te garanderen, moet de filter regelmatig worden gereinigd.

### Warme luchtuitlaat

- vooraan door de ruimte boven de deur;
- door de warme luchtbuizen als ze geplaatst zijn op het toestel.

## Conduits d'air chaud

La présence de conduits d'air chaud n'est pas indispensable, mais elle permet de mieux distribuer la chaleur vers une pièce adjacente.

Ils doivent être raccordés sur les sorties d'air chaud à l'aide des buselots fournis, et transférer l'air chaud en dehors de l'habillage.

L'air chaud peut atteindre plus de 200°C. Utilisez les matériaux adaptés (ex : aluminium, acier galvanisé, inox). Isolez les matériaux combustibles au plafond et sur les murs autour des sorties d'air chaud.

Veillez à limiter la perte de charge de ces tuyauteries d'air chaud en limitant le nombre de coudes et en respectant les sections de passage.

Les bouches d'air chaud devront toujours être situées au dessus du niveau du foyer. Plus la différence de hauteur entre le foyer et la bouche est importante, plus le débit sera important.

Dans le cas d'une utilisation des bouches d'air chaud donnant dans une autre pièce, prévoyez les passages de gaine et les passages de retour d'air. Comme illustré ci-contre, le circuit d'air de convection ne peut en aucun cas être rompu.

L'apport de ces sorties demeure limité à maximum 1 kW par sortie.

Remarque : Les conduits d'air chaud ne peuvent pas être raccordés directement sur un système de ventilation double flux. La température de l'air est très élevée et pourrait endommager l'échangeur.

## Warme luchtbuizen

De warme luchtbuizen maken het mogelijk om de warmte naar een aangrenzende kamer over te brengen.

Zij moeten via de meegeleverde aansluitstukken van de warme luchtbuizen worden aangesloten om de warme lucht over te brengen naar een andere woonkamer.

De warme lucht kan meer dan 200°C bereiken. Gebruik geschikte materialen (bijv. Aluminium, gegalvaniseerd staal, roestvrij staal). Isoleer brandbare materialen van het plafond en van de muren rond de luchttoevoer.

Vermijd warmte verlies van deze luchtleidingen door het aantal bochten te beperken en de dwarsdoorsneden te respecteren.

De uiteinden van de warmte lucht-uitlaat-aansluitingen moeten altijd hoger liggen dan het toestel. Hoe groter het hoogteverschil tussen de haard en uiteinde, hoe groter het debiet.

In het geval van het gebruik van warme luchtbuizen naar een andere woonkamer, voorzie de nodige passages van de buizen en de retourlucht. Zoals in de schets weergegeven, mogen de convectie luchtkanalen niet worden onderbroken.

De bijdrage van deze luchtuitlaat blijft beperkt tot maximaal 1KW per uitlaat.

Opmerking: Luchtkanalen kunnen niet rechtstreeks worden aangesloten op een tweevoudig ventilatiesysteem. De temperatuur van de lucht is zeer hoog en kan de wisselaar beschadigen.

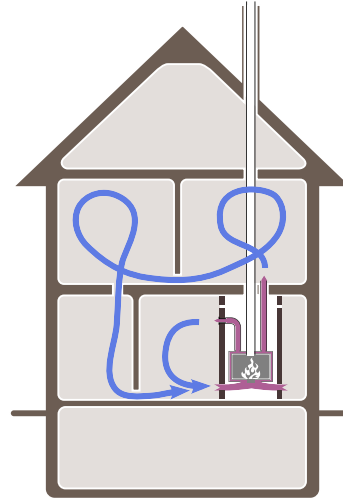

## 1.3. AIR DE DÉCOMPRESSION

L'air de décompression est l'air qui circule entre l'appareil et l'habillage.

Lorsque l'appareil est installé dans un habillage conçu pour résister à des températures élevées, et composé exclusivement de matériaux résistants au feu, la décompression n'est pas indispensable. Dans les autres cas, il est faut impérativement refroidir l'habillage grâce à une circulation naturelle d'air : l'air de décompression.

Afin de garantir cette circulation d'air, il faut prévoir :

- une entrée d'air au bas de l'habillage de 200 cm<sup>2</sup> efficace;
- une sortie de section équivalente au dessus, idéalement située 20 à 30 cm sous le niveau du plafond;
- un espace de 5 cm libre autour du foyer.

## 1.3. DECOMPRESSIE LUCHT

De decompressie lucht is de luchtstroom die tussen het apparaat en de bemanteling circuleert.

Wanneer het toestel geïnstalleerd wordt in een bemanteling die ontworpen is om bestand te zijn tegen hoge temperaturen en uitsluitend bestaat uit brandwerende materialen, is decompressie niet noodzakelijk. In andere gevallen is het noodzakelijk om de bemanteling af te koelen dankzij een natuurlijke luchtcirculatie: decompressie lucht.

Om deze luchtcirculatie te garanderen is het noodzakelijk het volgende te voorzien:

- een luchtinlaat van 200cm<sup>2</sup> aan de onderkant van de bemanteling;
- een equivalente sectie-uitgang bovenaan, ideaal gelegen 20 tot 30cm onder het plafondniveau;
- een ruimte van 5cm vrij laten rond het toestel.

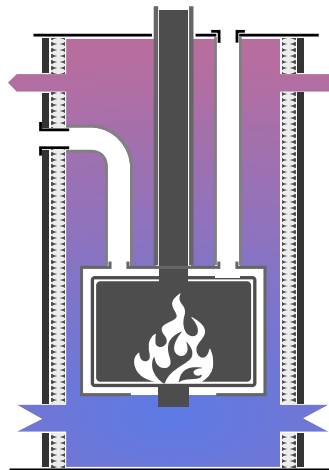

## 1.4. CONDUIT DE CHEMINÉE

### Prescriptions

Le conduit de cheminée doit être construit selon les règles de l'art. De plus, pour garantir le bon fonctionnement de l'appareil, voici les règles à suivre.

La hauteur minimale est de 4m (distance entre raccordement et sortie).

Le conduit ne peut pas comporter plus de 2 coudes (changements de direction). Les angles de déviation (par rapport à la vertical) doivent être de maximum 45°.

La section du conduit doit être supérieure ou égale à la section de sortie du foyer.

Dans le cas de l'Infire 740 Easy, une réduction de 20% du diamètre nominal est permise pour une configuration verticale de minimum 6 mètres (tout en conservant la section d'origine sur la plus grande longueur possible).

Le conduit de cheminée doit être protégé du froid et de l'humidité. Il est conseillé d'isoler le conduit (ou choisir un conduit isolé) avec un matériau résistant aux hautes températures pour éviter le refroidissement trop rapide des fumées et ainsi provoquer de la condensation.

Le conduit doit permettre l'entretien annuel (ramonage).

Sur toute sa longueur, du foyer jusqu'à l'extérieur, le conduit doit :

- être étanche,
- être propre et bien entretenu (ramonage),
- être stable et fixé correctement
- de section compatible avec le diamètre de sortie des fumées du foyer.
- permettre l'écoulement des condensats
- permettre l'écoulement des résidus dans le foyer lors du ramonage.

Ne raccordez qu'un seul appareil par conduit.

La sortie de la cheminée (souche) doit se trouver hors des zones d'influence des vents et hors de la zone de dépression du bâtiment. Elle doit également être équipée d'un chapeau pour éviter l'écoulement d'eau de pluie dans le foyer.

Si ces points ne peuvent être garantis, prévoyez le tubage du conduit, sa rénovation, ou le montage d'une nouvelle cheminée.

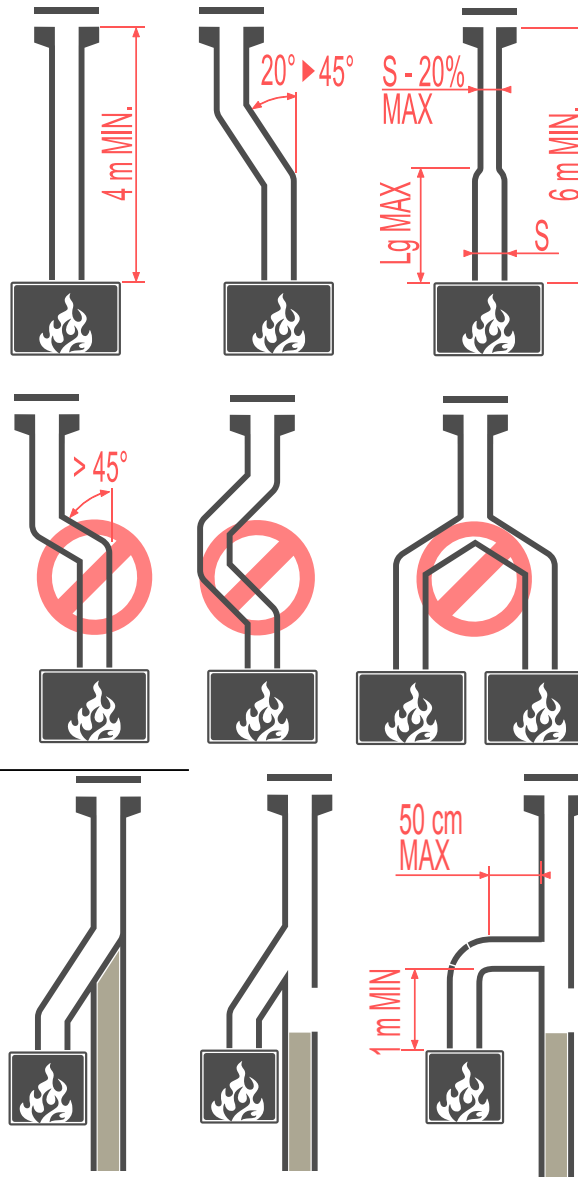

## 1.4. ROOKAFVOER

### Specificaties

De rookafvoer moet worden uitgevoerd in overeenstemming met de regels van goed vakmanschap. Daarnaast, om de juiste werking van het toestel te garanderen, vindt u hierbij de aanbevelingen die u moet volgen.

De minimum hoogte is 4m (afstand tussen aansluiting en schoorsteen uitlaat).

Het rookkanaal mag niet meer dan 2 bochten bevatten (richting wijziging). De hoeken van afwijking (ten opzichte van de verticale) moeten maximaal 45° zijn.

In het geval van de Infire 740 Easy, een reductie van 20% van het originele gedeelte is toegestaan voor een verticale configuratie van minstens 6 meter (met behoud van de oorspronkelijke sectie over een maximale lengte).

Het rookkanaal moet beschermd worden tegen koude en de vochtigheid. Het is aan te raden om de buis te isoleren (of kies een geïsoleerde buis) met een materiaal dat bestand is tegen hoge temperaturen om te voorkomen dat de dampen te snel afkoelen en dus condensatie veroorzaken.

Het moet mogelijk blijven om de rookafvoer jaarlijks te onderhouden (schoorsteenvegen).

Langs zijn gehele lengte, van het toestel tot buiten, moet het rookkanaal:

- luchtdicht zijn;
- proper en stevig bevestigd zijn;
- stabiel en stevig bevestigd zijn;
- de sectie moet overeenkomen met de diameter van de uitlaat van de haard;
- de condensatie afvoer toelaten;
- toelaten om het verwijderen van verharde roetresten bij het schoorsteenvegen.

Slechts één toestel per rookafvoer aansluiten.

De uitgang van de schoorsteen moet zich buiten de in-

vloedzones van de wind bevinden en uit de depressiezone van het gebouw. De top moet ook uitgerust zijn met kapje om te voorkomen dat regenwater naar binnen stroomt.

Als deze punten niet kunnen gegarandeerd worden, moeten er buizen in de schoorsteen geplaatst worden, moet de afvoer gerenoveerd worden of een installatie van een nieuwe schoorsteen te voorzien.





Le non respect de ces préconisations peut entraîner des conséquences diverses (allumage difficile, refoulement, peu ou trop de tirage, détérioration de l'appareil ou du conduit de cheminée, risque d'incendie, ...). N'hésitez pas à demander conseil à un cheministe.

### Conduits «Efficiency» (triple paroi Poujoulat)

Les Infire Easy sont compatibles avec les conduits Efficiency du fabricant Poujoulat. La hauteur du conduit Efficiency doit être de minimum 4m, et de maximum 8m. Se référer à la fiche de préconisation de Poujoulat.

### Raccordement au conduit de cheminée

Le foyer est équipé d'un buselot de sortie pour le raccordement d'un conduit de 180 mm de diamètre.

Le raccordement au conduit de cheminée doit être étanche.

Pour le raccordement sur un flexible, utiliser le buselot inox fourni. Fixer solidement le flexible au buselot inox, et fixer le buselot inox au corps de chauffe à l'aide des deux vis M5 (douille de 8) présentes sur le corps de chauffe.

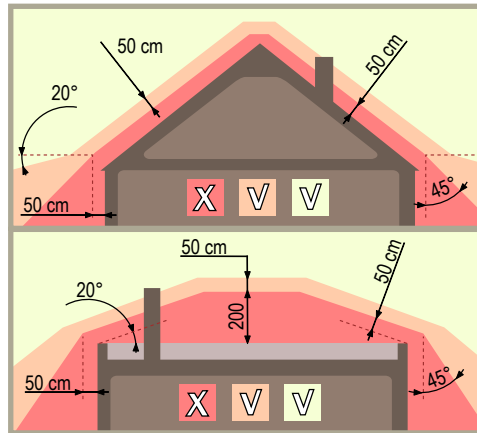

Het niet naleven van deze aanbevelingen kan leiden tot verschillende gevolgen (moeilijke ontsteking, weinig of te veel trek, verslechtering van het apparaat of schoorsteen, brandgevaar). Aarzel niet om advies te vragen bij een gespecialiseerde dealer.

### «Efficiency» buizen (driedubbelwandige rookkanaal van Poujoulat)

De Infire Easy is compatibel met «Efficiency» buizen van de fabrikant Poujoulat. De hoogte van het «Efficiency» buizensysteem moet minstens 4m zijn, en met een maximum van 8m. Raadpleeg het formulier met de aanbevelingen van Poujoulat.

### Schoorsteen aansluiting

De haard is uitgerust met een aansluitstuk voor de schoorsteen met een diameter van 180mm.

De aansluiting met de schoorsteen moet luchtdicht zijn.

Voor de aansluiting met een flexibel, gebruik het inox-aansluitstuk dat meegeleverd werd. Bevestig de flexibel vast aan het inox-aansluitstuk en daarna bevestig het inox-aansluitstuk aan de haard met twee vijzen M5 (inbus van 8) aanwezig op het toestel.

## 1.5. RACCORDEMENT ELECTRIQUE

Le foyer étant équipé d'une gestion électronique de la ventilation et de la combustion, prévoyez une source électrique à proximité (220 VAC 50Hz).

Voir au chapitre «Système Easy».

## 1.5. ELEKTRISCHE AANSLUITING

Aangezien deze haard uitgerust is met een elektronisch beheer van de ventilatie en de verbranding, voorzie dan een nabijgelegen stroombron (220VAC 50Hz).

Zie hoofdstuk «Systeem Easy».

## 1.6. CADRE DE FINITION

Il existe 3 types de cadres standards :

- cadre 4mm (voir image de gauche);
- cadre 30mm 4 côtés (voir image de droite);
- cadre 30mm 3 côtés.

Pour mettre en place ou enlever le cadre, il faut au préalable enlever la porte et les caches latéraux.

Pour enlever la porte, l'ouvrir à 90°, puis soulevez-la de 3cm.



Men heeft de keuze uit 3 standaard kaders:

- kader 4mm (schets links);
- kader 30mm 4 zijdig (schets rechts);
- kader 30mm 3 zijdig.

Om het kader te plaatsen of te verwijderen, moet u eerst de deur en de zijdelingse afdekkingskappen verwijderen.

Om de deur te verwijderen, opent u deze op 90° en tilt u hem op 3cm.

De zijkapjes worden vastgehouden door 2 clipsen

Les caches latéraux sont maintenus par pression sur le corps de chauffe par 2 ressorts. Pour les retirer, déplacez-les simplement vers vous.

La fixation du cadre se fait à l'aide des 4 écrous de fixation M6 (clé de 10), sur les parties basse et haute de la carrosserie. Un réglage est possible (+/- 12mm) pour pouvoir aligner le cadre sur l'habillage.



bevestigd aan de haard. Om de 2 zijdelingse afdekkingskapjes te verwijderen, trek je ze gewoon naar u toe.

De kader is bevestigd met behulp van de 4 bevestigingsmoeren (M6, bus 10), 2 aan de basis en 2 op het dak van de bekleding. Een regeling is mogelijk (+/- 12mm) om het kader op de bekleding uit te lijnen.

## 1.7. ELÉMENTS INTÉRIEURS

Toutes les pièces intérieures sont amovibles pour pouvoir être remplacées, et pour donner l'accès aux éléments techniques situés dans l'appareil (chicane, clapet, ...). Ces pièces sont fabriquées soit en inox, soit en vermiculite (Skamolex).

Ces différentes pièces doivent être démontées dans un ordre bien précis, en suivant les instructions ci-dessous.



Les pièces en vermiculite sont fragiles (surtout en présence d'humidité). Pour éviter de les endommager, manipulez-les avec précaution.



De wisselstukken in vermiculiet zijn breekbaar (vooral in de aanwezigheid van vocht). Om ze niet te beschadigen, moet u voorzichtig zijn.

### Chicanes

Ce foyer est équipé de chicanes qui favorisent les échanges thermiques avec le corps de chauffe et avec l'air de convection, pour un rendement maximal.

La chicane inférieure en skamolex est simplement posée. Pour la retirer, soulevez-la de 1cm et déplacez-la vers vous.

Une fois cette chicane retirée, cela vous donne l'accès à deux autres chicanes, appelées «chicanes guillotines». Elles permettent de modifier la section de passage des gaz de combustion pour pouvoir adapter (régler) l'appareil au tirage de la cheminée. Ces deux chicanes doivent être réglées de façon identique à gauche et à droite.

Pour modifier le réglage, dévissez les deux vis M5 (douille de 8), positionnez la chicane dans un des 6 ergots, puis resserez les vis. Lorsque la chicane est en position basse, elle réduit la section de passage et limite le débit de fumée. Ces chicanes guillotines seront donc placées en position basse dans le cas d'une cheminée à tirage élevé (cheminée haute). Et inversement, les chicanes guillotines seront relevées lorsque le tirage de la cheminée est faible.



### Vlamplaten

Deze haard is uitgerust met vlamplaten die de warmtewisseling met het toestel en met de convectielucht bevorderen, voor maximale rendement.

De laagste vlamplaat (eerste die u ziet), in skamolex ligt er eenvoudig bij. Om deze te verwijderen, tilt u het 1cm op en beweegt u ze naar u toe.

Zodra de vlamplaat verwijderd is, geraakt u bij de twee andere "mobiele vlamplaten" – ook wel guillotine vlamplaten genoemd. Ze maken het mogelijk om het doorlaatgedeelte van de verbrandingsgassen te regelen om het toestel aan te passen aan de trek van de schoorsteen. Deze twee vlamplaten zowel linker- als rechterkant, moeten identiek geregeld.

Om de positie te wijzigen, draait u de twee M5-schroeven (inbus 8) los, plaatst u de mobiele vlamplaat in één van de 6 nokken en draait u de schroeven vast. Wanneer de vlamplaat in de lage positie zit, vermindert dit het doorgangsgedeelte voor de rook. Deze « mobiele vlamplaten » zullen daarom in de lage positie worden geplaatst in het geval we te maken hebben met een schoorsteen met sterke trekkracht (hoge schoorsteen). En omgekeerd, zullen de "mobiele vlamplaten" omhoog geplaatst worden indien de trek van de schoorsteen laag is.

## Plancher

Afin de démonter les parties amovibles de la chambre de combustion, commencez par enlever le plancher de foyer :

- retirez la grille de combustion (au moyen de la clé d'air de convection, par exemple);
- retirez les deux briques de plancher;
- retirez les plaques isolantes : attention, elles sont fragiles.

Maintenant, vous avez accès aux vis de fixation des répartiteurs d'air avant et arrière.

## Banquette

La banquette est un ensemble composé du répartiteur d'air avant, du pare-bûche, du déflecteur de porte et de la vermiculite (avec le logo BG).

Pour le démontage, retirez les 4 vis de fixation M5 (douille de 8) situées sous le plancher, sur le corps de chauffe. Ensuite, retirez la banquette en veillant à ne pas endommager les vermiculites des côtés.

## Côtés

Pour retirer les vermiculites des côtés, après avoir retiré la chicane en vermiculite, le plancher et la banquette, commencez par les vermiculites avant (vers vous). Soulevez ces vermiculites par le bas, à l'aide de votre index, puis inclinez-les vers l'intérieur de l'appareil.

Enlevez ensuite les 2 autres pièces de vermiculite, en déplaçant le haut de la brique vers vous, puis en la basculant vers l'intérieur de l'appareil.



## Bodem

Om de beweegbare onderdelen van de brandingskamer te demonteren, starten we met het verwijderen van de bodemplaat van de haard :

- verwijder de verbrandingsrooster bijvoorbeeld met behulp van de convectielucht sleutel;
- verwijder de twee vloerstenen;
- verwijder de isolatieplaten : wees voorzichtig, ze zijn breekbaar.

Nu hebt u toegang tot de bevestigingsschroeven van de luchtverdeler vooraan en achteraan.

## Blokkenhouderset

De blokkenhouderset is een set bestaande uit de luchtverdeler vooraan, de blokkenhouder zelf, een deurspoiler en een vermiculiet paneel (met het BG-logo).

Om deze te demonteren, verwijder de 4 schroeven M5 (inbus van 8) die zich onder de bodemplaat bevinden, maar in de brandkamer. Verwijder dan de blokkenhouderset en let er op dat de vermiculieten panelen van de zijkanten niet beschadigd worden.

## Zijkanten

Om de vermiculieten panelen van de zijkanten, nadat eerder verwijdering van de vermiculiete vlamplaat, de bodem en de blokkenhouderset, begint u met de verwijdering van het voorste vermiculiet paneel (dichtste bij u). Til dit vermiculiet paneel van onderen op met uw wijsvinger, en kantel ze naar de binnenkant van het toestel.

Verwijder vervolgens de andere 2 panelen, verplaats de bovenkant van het paneel naar u toe en kantel hem vervolgens naar de binnenkant van het toestel.



## Dos

Les pièces de vermiculite du dos sont maintenues en place par un ressort de serrage situé à gauche. Retirez d'abord cette lame ressort. Ensuite, pour retirer les briques du dos, relevez les briques de 5mm, pivotez le bas des briques vers vous, et descendez les briques pour les libérer.

Retirer enfin la cale métallique à droite.

## Répartiteur arrière

Une fois les briques du dos enlevées, vous pouvez retirer le répartiteur d'air arrière en dévissant les 4 vis M5 (douille de 8). Ensuite, soulevez le répartiteur arrière (utiliser éventuellement un tournevis pour le soulever) pour le retirer.

## Remontage

Pour le remontage, effectuez les mêmes opérations dans l'ordre inverse.



## Rug

De vermiculiete rugpanelen worden in plaats gehouden aan de linkerkant door een klemveer. Verwijder eerst de veer. Vervolgens, om de stenen van de achterkant te verwijderen, til je de stenen 5mm op, trek je de onderkant van de stenen naar je toe om ze zo los te maken.

Daarna verwijder de tweede veer (rechts).

## Luchtverdeler achter

Zodra de achter stenen zijn verwijderd, kunt u de achter luchtverdeler door de 4 M5-schroeven los draaien (inbus van 8). Til vervolgens de achterste luchtverdeler op om ze te verwijderen (gebruik eventueel een schroevendraaier om ze op te tillen).

## Hermontage

Voor de hermontage, voer dezelfde bewerkingen in de omgekeerde volgorde.

## 1.8. POSE ET RACCORDEMENTS



A ce stade, la peinture n'a pas subi de cuisson. Elle est donc fragile. Par conséquent, l'appareil doit être manipulé avec la plus grande précaution.

Vérifiez la résistance, la stabilité et la capacité portante de la structure accueillant l'appareil. Vérifiez les différentes dimensions minimales d'encastrement. Protégez les matériaux combustibles proches du foyer avec 50mm d'isolation thermique résistante au feu.

Une fois l'installation préparée selon les prescriptions ci-dessus, procédez à la mise en place de l'appareil.

1. A la livraison, l'appareil est fixé sur une palette au moyen de 4 vis. Dévissez-les et repliez les pattes contre la carrosserie du foyer. Démontez la porte, les caches latéraux, et le cadre de finition pour faciliter la pose de l'appareil et la réalisation de l'habillage (voir chapitre précédent).
2. Préparez la prise d'air de combustion :  
Pour une installation en prise d'air extérieure, fixez le buselot de prise d'air :
  - Soit sous l'appareil : découpez la partie prédécoupée, enlevez les boulons et placez le buselot .
  - Soit à l'arrière de l'appareil : dévissez et enlevez le bouchon de carrosserie (vis M4, douille de 7), puis enlevez le bouchon de la prise d'air (vis M6, douille de 10), et fixez le buselot à l'aide de ces 4 vis.

## 1.8. PLAATSING EN AANSLUITING



In dit stadium is de verf niet gebakken. Ze is dus fragiel. Het toestel moet dus met de grootste voorzichtigheid worden bediend.

Controleer de sokkel naar weerstand, stabiliteit en draagmogelijkheid. Controleer eveneens de minimale afstanden voor de inbouw van de haard. Bescherm de brandbare materialen die zich dicht bij de haard bevinden met 50mm thermische isolatie.

Na controle hiervan, ga dan over met de plaatsing zelf.

1. Het toestel wordt door middel van 4 schroeven op de pallet bevestigd. Draai ze los en vouw de benen tegen de carrosserie van het apparaat. Demonteer de deur, de zijkappen de afwerkingskader om de installatie van het toestel en de realisatie van de bemanteling te vergemakkelijken. (zie vorig hoofdstuk).
2. Voorbereiding verbrandingsluchtinlaat :  
Voor een installatie met een buitenlucht toevoer, fixeer het aansluitingsstuk :
  - Onder het toestel: snij het voorgesneden deel weg, verwijder de bouten en plaats het aansluitstuk.
  - Of achteraan het toestel: schroef het achterplaat los (schroef M4 (inbus 7), verwijder het luik van de buitenlucht toevoer (schroef M6, inbus 10) en bevestig het aansluitstuk aan de hand van de 4 vijzen.

#### Pour une utilisation en prise d'air intérieur :

- Retirez la plaque de fermeture de la boîte à air. Voir ci-dessus, au chapitre «prise d'air intérieur».
3. Préparez les conduits d'air chaud. A la livraison de l'appareil, les bouches d'air chaud sont fermées. Dévissez le(s) clapet(s) de réglage en enlevant les vis M4 (doille de 7), puis fixez les buselots d'air chaud. L'ouverture et la fermeture des sorties d'air chaud additionnelles se font directement par l'insert au moyen de la clé fournie.
  4. Préparez le raccordement de l'appareil au conduit de cheminée.
  5. Introduisez et positionnez le foyer dans la niche à hauteur et de niveau (gauche/droite et avant/arrière) en tenant compte que la façade d'habillage et la vitre du foyer soient dans le même plan.
  6. Effectuez le raccordement de la prise d'air de combustion. Si vous n'utilisez pas de prise d'air extérieur, prenez connaissance des préconisations d'installation au chapitre «Air de combustion».
  7. Raccordez les conduits d'air chaud éventuels sur les buselots d'air chaud.
  8. Effectuez le raccord entre le foyer et la cheminée **dans les règles de l'art et en respectant les normes locales en vigueur.**
  9. Procédez au raccordement électrique de l'appareil (voir chapitre «Système Easy»).
  10. Remplacez le cadre, les caches latéraux et la porte.

## 1.9. HABILLAGE

L'habillage est la structure permettant de supporter et d'habiller le foyer. Sa conception et sa construction doivent respecter les règles de l'art.

Les matériaux combustibles sont à proscrire dans l'environnement immédiat du foyer, des sorties d'air chaud et du conduit de cheminée. Il faut noter que, à l'ouverture de la porte, des braises brûlantes peuvent être projetées.

La distance de sécurité à prévoir pour l'habillage du foyer est fonction du niveau de combustibilité du matériau utilisé (cfr. norme NF DTU 24.1 et 24.2). S'il est en deçà des distances de sécurité minimum, il doit être protégé par des matériaux isolants.

Utilisez des matériaux non combustibles et des isolants haute température comme certaines laines de roche. Dans tous les cas, ces matériaux ne doivent pas être en contact avec l'air de convection. Ne pas utiliser de laine de verre.

#### Voor een installatie met binnenlucht toevoer :

- Verwijder het plaatje vooraan de luchtkast. Zie hoofdstuk «binnenlucht toevoer».
3. Voorbereiding van de warme lucht uitlaatbuizen. Bij levering van het toestel zijn de kleppen van de warme luchtbuizen gesloten. Schroef de klep los door de M4-schroeven (inbus 7) te verwijderen en bevestig vervolgens de warme luchtbuizen. Het openen en sluiten van deze additionele warme luchtbuizen gebeurt rechtstreeks op het toestel met behulp van een meegeleverde staaf.
  4. Bereid de aansluiting van het toestel op het rookkanaal voor.
  5. Plaats dan de haard op de gewenste hoogte, controleer met een waterpas zodat links/rechts en vooraan / achterkant gelijk zijn, rekening houdend met het feit dat de bemanteling en het glas van de haard zich in hetzelfde vlak bevinden
  6. Plaats dan de buizen voor de verse buitenluchttoevoer. Indien er geen verse buitenluchttoevoer wordt geplaatst, gelieve dan het hoofdstuk «Verbrandingslucht» te raadplegen.
  7. Sluit de eventuele warme luchtbuizen aan op warme luchtaansluitingen.
  8. Sluit dan de schoorsteenpijp en de haard aan, vakkundig en volgens de **plaatselijke regels** die van toepassing zijn.
  9. Zorg voor de elektrische aansluiting van het toestel (zie hoofdstuk «Systeem Easy»).
  10. Plaats de kader, de zijpanelen en de deur terug.

## 1.9. BEMANTELING

De bemanteling is de structuur om de haard te ondersteunen en aan te kleden. De conceptie en de constructie moeten voldoen aan de regels der kunst. Brandbare materialen zijn verboden in de nabijheid van de haard, warme luchtbuizen en het rookkanaal. Opgemerkt moet worden dat bij openen van de deur, gloeiende houtskolen geprojecteerd kunnen worden. De voorziene veiligheidsafstand tussen haard en isolatie hangt af van de brandbaarheid van het gebruikte materiaal (zie normen NF DTU 24.1 en 24.2). Zou het onder de minimale veiligheidsafstanden vallen dan moet het worden beschermd door isolatiemateriaal.

Gebruik niet-brandbare materialen en isolatie voor hoge temperatuur zoals rotswol. Deze materialen mogen nooit in contact komen met de convectielucht. Gebruik nooit glaswol.

## Habillage sans air de décompression

Si l'appareil est installé dans un habillage non ventilé, il faut s'assurer que tous les matériaux à proximité de l'appareil sont incombustibles et résistants au feu.

Dans le cas contraire, l'appareil doit être complètement isolé (sur ses 5 faces) avec 50mm d'isolation résistante au feu.

Notez que dans le cas d'un habillage non ventilé, les éléments techniques du foyer (électronique, moteurs, ...) seront soumis à des températures plus élevées.

## Habillage ventilé (avec air de décompression)

Ce type d'habillage est préférable car il permet de limiter la température des éléments techniques, et ainsi d'augmenter leur durée de vie.

Pour garantir une bonne circulation de l'air de décompression, il est conseillé de laisser une espace libre de minimum 5 cm autour du foyer (2 côtés et fond), et 15cm au dessus du foyer.

Le bas du foyer peut être soit posé sur un isolant de 5cm résistant au feu, ou sur une structure partiellement ventilée, résistante au feu. La structure supportant le foyer doit être plane, de niveau, et située au droit (à l'aplomb) des côtés du corps de chauffe.

1	Habillage
2	Isolant
3	Lame d'air
4	Foyer

L'espace libre situé au dessus du foyer doit permettre à l'air de décompression du dos et des côtés de circuler librement jusqu'aux sorties d'air de décompression.

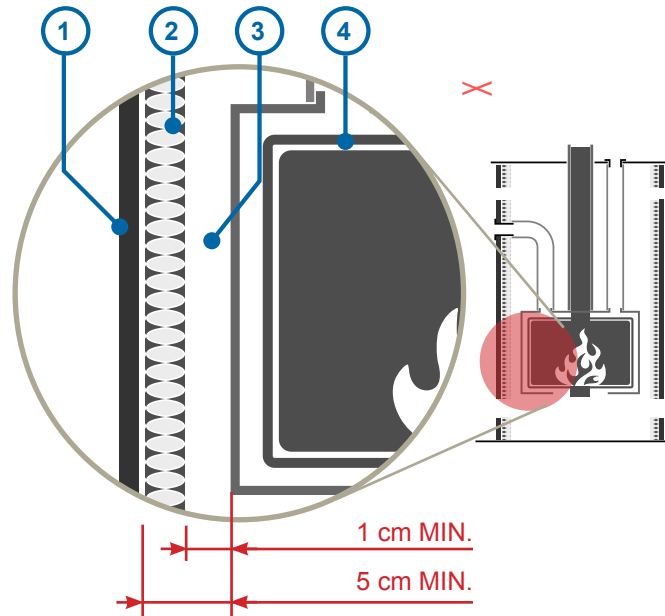

**!** Ne pas oublier les sections minimales des flux d'airs de décompression.

Une fois l'habillage finalisé, remplacez l'ensemble des éléments internes de l'appareil, le cadre, les caches latéraux et la porte.

50 cm  
MAX

1 m  
MIN

## Bemanteling zonder lucht decompressie

Als het toestel in een ongeventileerde bemanteling wordt geïnstalleerd, moet ervoor gezorgd worden dat alle materialen dicht bij het toestel onbrandbaar en bestand zijn tegen brand.

Anders moet het toestel volledig geïsoleerd worden (op zijn 5 zijden) met 50mm vuurvaste isolatie.

Merk op dat in het geval van ongeventileerde bemanteling, de technische elementen van de haard (elektronica, motoren,...) worden blootgesteld aan hogere temperaturen.

## Geventileerde bemanteling (met lucht decompressie)

Dit type bemanteling heeft de voorkeur omdat het toelaat om de temperatuur bij de technische elementen te beperken en zodus hun levensduur van deze laatste genoemde te verlengen.

Om een goede circulatie van de decompressielucht te garanderen, is het raadzaam om een vrije ruimte van minimaal 5cm rond de haard (2 zijden en onderaan) en 15cm boven de haard open te laten.

De onderkant van de haard kan op een 5 cm brandwerende isolatie worden geplaatst of op een gedeeltelijk geventileerde structuur, eveneens brandwerend. De structuur die de haard ondersteunt, moet vlak en waterpas zijn en zich rechts van de zijanten van de haard bevinden (in lijn).

1	Bemanteling
2	Isolatie
3	Lucht isolatie
4	Haard

De vrije ruimte boven de haard moet ervoor zorgen dat de decompressielucht vanaf de achterkant en zijanten vrij kan stromen naar de decompressie lucht uitlaten.

**!** Niet vergeten om de minimale doorsnede van de decompressie luchtstromen te respecteren.

Nadat de bemanteling is voltooid, plaatst u alle elementen van het toestel, de kader, de zijpanelen en de deur terug.

## 1.10. SYSTÈME EASY

Ce foyer est équipé du système «Easy», qui assure le contrôle de la ventilation et de la combustion, dans le but de faciliter l'utilisation de l'appareil, d'en augmenter ses performances (rendement), et d'en réduire ses émissions.

Ce système, breveté par Bodart & Gonay, constitue une innovation majeure dans le domaine des appareils de chauffage au bois.

### Description des éléments

Le système est composé des éléments suivants :

- un panneau de commande intégré au portillon amovible;
- la carte électronique principale;
- deux ventilateurs;
- un ensemble moteur pour le contrôle du clapet d'air;
- un clapet de distribution d'air mobile;
- une sonde de température (type thermocouple);
- 3 câbles;
- une alimentation externe 24VDC.

### Panneau de commande

Le panneau de commande permet à l'utilisateur de régler son appareil. Il permet également au technicien d'effectuer des tests de fonctionnement des différents composants du système.

Il est composé de deux ensembles :

- à gauche, le réglage de la ventilation;
- à droite, le réglage du feu.

Les différents réglages possibles sont expliqués dans le chapitre «Utilisation : Système Easy».

A l'arrière du panneau de commande, un bloc de 4 interrupteurs (DIP switch) permet de configurer le système Easy en fonction du type d'appareil. Voir plus loin.

### Carte électronique principale

Cette carte, située sur le côté droit du foyer, est équipée de deux boutons et de connecteurs :

- switch de porte;

Deze haard is uitgerust met het systeem «Easy», dat zowel de ventilatie als de verbranding regelt. Dit systeem werd ontworpen om het gebruik van het toestel te vergemakkelijken, rendement (efficiëntie) te verhogen alsook om de uitstoot van schadelijke emissies te verminderen.

Dit systeem, gepatenteerd door Bodart & Gonay, is een belangrijke innovatie op het gebied van houtgestookte haarden.

### Beschrijving van de elementen

Het systeem bestaat uit de volgende elementen :

- een bedieningspaneel geïntegreerd in de verwijderbare onderdeur;
- de elektronische kaart
- twee ventilatoren
- een motorconstructie voor de bediening van de luchtklep
- een mobiele luchtverdeelklep;
- een temperatuursonde (type thermokoppel);
- 3 kabels
- een externe 24VDC-voeding.

### Bedieningspanelen

Via het bedieningspaneel kan de gebruiker zijn toestel regelen. Het laat eveneens de technicus toe om functionele tests uit te voeren met de verschillende componenten van het systeem.

Het bedieningspaneel is samengesteld uit twee sets:

- aan de linkerkant, de instellingen voor de ventilatie;
- aan de rechterkant, de instellingen voor het vuur.

De verschillende mogelijke instellingen worden uitgelegd in het hoofdstuk «Gebruik : Systeem Easy»

Aan de achterzijde van het bedieningspaneel komt u een blokje tegen met 4 schakelaars (DIP-schakelaar) laat toe om het Easy-systeem te configureren volgens het type toestel. Zie verder.



### Elektronische kaart (hoofdkaart)

Deze kaart, aan de rechterkant van de haard, is uitgerust met twee knoppen en verschillende aansluitingen :

- deurschakelaar;
- led-knop voor foutweergave en reset;

- bouton-led pour l'affichage d'erreurs et le reset;
- connecteur du moteur de la boîte à air;
- connecteurs ventilateurs;
- connecteur 24VDC (alimentation externe);
- connecteur du panneau de commande;
- connecteur thermocouple (sonde de température).

La carte principale collecte les informations données par le panneau de commande, le switch de porte et le thermocouple, et pilote les ventilateurs et l'ensemble moteur de la boîte à air. La carte principale est également équipée d'un système de communication PLC qui permet de communiquer des informations vers des cartes d'extension (en option) via le câble d'alimentation 24VDC.

## Ventilateurs

Deux ventilateurs pulsent l'air entre le corps de chauffe et la carrosserie afin d'améliorer la récupération de chaleur. Cela augmente la diffusion et la répartition de la chaleur dans la pièce.

Le ventilateur situé à droite est branché directement sur la carte principale. Le ventilateur gauche est branché à l'aide d'un câble placé dans une gorge métallique sous l'appareil, entre le côté gauche et la carte principale.

La carte électronique principale permet de faire varier automatiquement la vitesse des ventilateurs et de contrôler leur état de fonctionnement.

## Ensemble moteur

Il est constitué d'un moteur pas à pas, d'un écrou moteur, de deux ressorts de compression et d'un électroaimant. Il permet le déplacement du clapet d'air de la boîte à air. Ce déplacement permet de modifier les passages d'air de différents canaux qui amènent l'air de combustion à différents endroits dans la chambre de combustion :

- air sous la grille;
- air primaire (répartiteurs avant et arrière);
- air secondaire (post-combustion);
- air de désenfumage (nettoyage vitre).

Un système de sécurité, intégré au système Easy, permet la fermeture complète de l'air primaire en cas de coupure de courant. En effet, lorsque le système n'est plus alimenté électriquement, les ventilateurs ne fonctionnent plus, et l'appareil n'est plus refroidi efficacement. En fermant les arrivées d'air

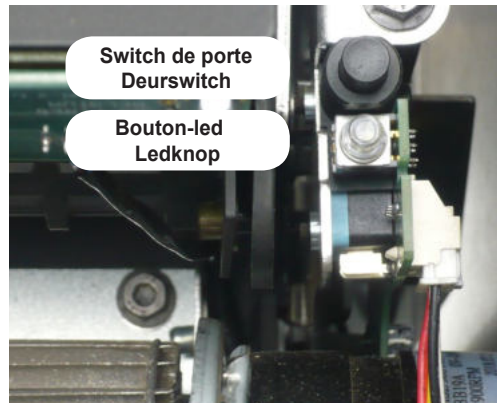

- motoraansluiting van de luchtkast;
- aansluitingen ventilatie;
- 24VDC-connector (externe voeding);
- aansluiting voor de verschillende bedieningspanelen;
- thermokoppelconnector (temperatuursonde).

De elektronische kaart verzamelt de informatie die gegeven wordt door de bedieningspanelen, deurschakelaar en thermokoppel, en bestuurt de ventilatoren en de motoreenheid van de luchtkast. De elektronische kaart is ook uitgerust met een PLC-communicatiesysteem waarmee informatie kan worden gecommuniceerd met uitbreidingskaarten (optioneel) via de 24VDC-voedingskabel.

## Ventilatoren

Twee ventilatoren pushen de lucht tussen de brandkamer en de carrosserie teneinde om de warmteterugwinning te verbeteren. Dit verhoogt de verspreiding van warme lucht in de kamer.

De ventilator aan de rechterkant is rechtstreeks verbonden met de elektronische kaart. De linker ventilator is verbonden met behulp van een geplaatste kabel in een metalen groef onder het toestel met de elektronische kaart.

Met de elektronische kaart kunt u de snelheid van de ventilatoren laten automatisch variëren en hun werkingstatus regelen.



## De motor set

De motor set bestaat uit een step by step motor, een motormoer, twee drukveren en een elektromagneet. Hierdoor kunnen de luchtkleppen van de luchtkast worden verplaatst. Die bewegingen maken het mogelijk om de luchtstromen van verschillende kanalen te wijzigen die de verbrandingslucht naar de verbrandingskamer brengen :

- lucht onder de rooster;
- primaire lucht (splitters voor en achter);
- secundaire lucht (naverbranding);
- rookafvoerlucht (glasreiniging).

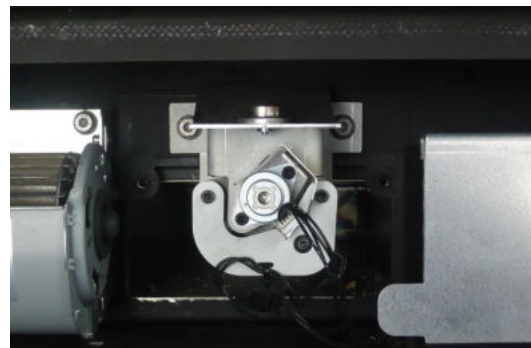

Een beveiligingssysteem, geïntegreerd in het systeem Easy, zal bij stroomuitval de toevoer van primaire lucht sluiten. Wanneer het systeem niet langer elektrisch wordt aangedreven, zullen de ventilatoren ook niet meer functioneren en wordt het toestel niet langer afgekoeld. Door de primaire luchtinlaten te sluiten (rooster en dispatchers), vermindert dit veiligheidssysteem de kracht van het toestel om zo het risico van overhitting te vermijden. Mocht er dergelijke situatie voordoen dan mag de gebruiker het



primaire (grille et répartiteurs), ce système de sécurité réduit la puissance de l'appareil pour limiter le risque de surchauffe. Dans ce cas, néanmoins, l'utilisateur peut continuer à utiliser l'appareil (alimenté exclusivement en air secondaire) à puissance réduite.

### Clapet de distribution d'air mobile

Il s'agit d'un ensemble composé des deux axes et du volet de distribution d'air, fixés ensemble au moyen de deux lames ressorts. Cet ensemble est actionné soit par le moteur, soit par le système de sécurité.

Le volet comporte différentes ouvertures, qui en fonction de sa position, coïncident ou non avec des ouvertures sur le corps de chauffe, permettant ainsi d'ouvrir ou de fermer des passages d'air dans différents canaux.

Le volet est maintenu sur le corps de chauffe grâce aux lames ressorts. Le volet glisse sur le corps de chauffe. Un revêtement spécifique est appliqué sur le volet. Il permet d'éviter la corrosion et de limiter le frottement entre ces deux parties.



Ne jamais mettre de graisse ni autre lubrifiant entre le volet et le corps de chauffe! Mélangés aux poussières et cendres, ces lubrifiants auront un effet négatif sur le glissement du volet.

### Sonde de température

Une sonde de température de type thermocouple est boulonnée au dessus du côté droit du corps de chauffe. Elle permet à la carte principale de suivre l'évolution de la température des gaz de combustion pour la gestion du volet de distribution d'air.

Cette sonde se présente sous la forme d'une rondelle. Elle est boulonnée avec une vis M6 (clé de 10).

Cette sonde a une durée de vie très élevée. Si toutefois elle devait être remplacée, procédez comme suit :

- enlevez la porte, les caches latéraux et le cadre;
- dévissez la sonde avec une clé plate racagnac de 10;
- remplacez la sonde, et remontez l'ensemble.

### Alimentation externe 24Vdc

Le bloc d'alimentation 24V fournit la tension et le courant nécessaires à la carte électronique principale. Toujours placer cette alimentation pour qu'elle soit accessible. L'alimentation peut également être placée dans un blochet, mais doit rester accessible pour un remplacement éventuel.



Ne jamais placer le bloc d'alimentation dans un endroit trop chaud, ou contre l'appareil (max 50°C).

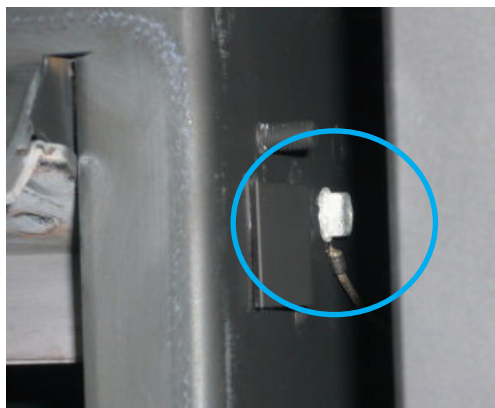

toestel verder in gebruik nemen met verminderd vermogen omdat het uitsluitend aangevoerd zal worden met secundaire lucht .

### Mobiele luchtverdeelklep

De mobiele luchtverdeelklep is een set dat bestaat uit twee assen en luiken van de luchtverdeelklep, die aan elkaar bevestigd zijn door middel van twee springveren. Dit samenstel wordt aangedreven door de motor of door het veiligheidssysteem.

Het luik die verschillende openingen kent die, afhankelijk van de positie van de luchtverdeelklep, al dan niet samenvallen met openingen van de verbrandingskamer, laat toe om de luchtdoorgangen van verschillende kanalen te open of te sluiten.

Deze luik wordt bevestigd aan de brandkamer dankzij springveren. Het luik schuift ook op de verbrandingskamer. Deze luik werd behandeld met een specifieke coating zodat het corrosie voorkomt en beperkt de wrijving tussen deze twee delen.



Nooit vet of ander smeermiddel aanbrengen tussen deze luik en de kachel! Indien stof en assen zich hiermede vermengen zullen deze smeermiddelen het glijden van het luik van de luchtverdeelklep negatief beïnvloeden.

### Temperatuursonde

Temperatuursonde van het thermokoppeltype is vastgeschroefd boven de rechterkant van de verbrandingskamer. Hiermee kan de elektronische kaart de evolutie van de rookgastemperatuur volgen voor het beheer van de luchtverdeelklep.

Deze sonde is rond van vorm. Ze is vastgeschroefd met een M6-schroef (inbus 10).

Deze sonde heeft een zeer lange levensduur. Als ze echter moet vervangen worden, doe het volgende:

- verwijder deur, zijkappen en kader;
- schroef de sonde los met een platte racagnac-sleutel van 10;
- vervang de sonde en monteer alles terug op zijn plaats.

### Externe voeding 24Vdc

De 24V-voeding levert de spanning en stroom die nodig zijn voor de elektronische kaart. Plaats de stroom altijd zodat ze toegankelijk blijft. De voeding kan ook in een blokje worden geplaatst, maar moet toegankelijk blijven voor mogelijke vervanging.



Plaats de stroomvoorziening nooit op een te warme plaats of tegen het toestel (max. 50°C).

Sluit een 220VAC-voeding aan op de meegeleverde Wago-verbinding met de voeding. Deze voeding moet permanent zijn. Het standbyver-

Raccordez une alimentation 220VAC sur les raccords Wago fournis avec le bloc d'alimentation. Cette alimentation doit être permanente. La consommation en veille du système est de 0,4W.

### Accès aux éléments

Pour accéder aux éléments, enlever le portillon (panneau de commande) en tirant le verrou vers la droite. Ensuite, déplacer le portillon 1 cm vers la gauche pour le sortir de son axe. Ensuite, débranchez le câble du panneau de commande.

Pour démonter les ventilateurs :

- commencez par débrancher les connecteurs du ventilateur en pressant le clips;
- enlever les 2 ou 3 vis M5 à l'aide d'une douille de 8. Attention à ne pas faire tomber les vis et à ne pas endommager les aubes des ventilateurs.

Pour démonter la carte électronique :

- retirez le cache latéral droit;
- retirez le ventilateur droit;
- dévissez la vis M5 (douille 8) de fixation de la carte, située au dessus du switch de porte.

Ensuite, tirez la carte de 20cm vers vous pour avoir accès aux connecteurs. Les câbles sont fixés au support de carte au moyen de colliers colsons.

mogen van het systeem is 0.4W.

### Toegang tot de elementen

Om toegang te krijgen tot de elementen, verwijdt u de deur (bedieningspaneel) door de vergrendeling naar rechts te trekken. Verplaats vervolgens de onderdeur 1cm naar links om deze van zijn as te verwijderen. Koppel vervolgens de kabel los van het bedieningspaneel.

Om de ventilatoren te demonteren:

- ontkoppel eerst de ventilatorconnectors door op de clips te drukken;
- verwijder de 2 of 3 M5-schroeven met behulp van inbus 8. Pas op dat u de schroeven niet laat vallen in de bladen van de ventilatoren.

Hoe de elektronische kaart demonteren:

- verwijder de zijdelingse rechterkap
- verwijder de juiste ventilator
- schroef de M5-schroef (inbus 8) los die de kaart bevestigt en die zich boven de deurschakelaar bevindt.

Trek vervolgens de kaart 20cm naar u toe om toegang te krijgen tot de aansluitingen. De kabels worden met behulp van een kabelbinder aan de kaarthouder bevestigd.

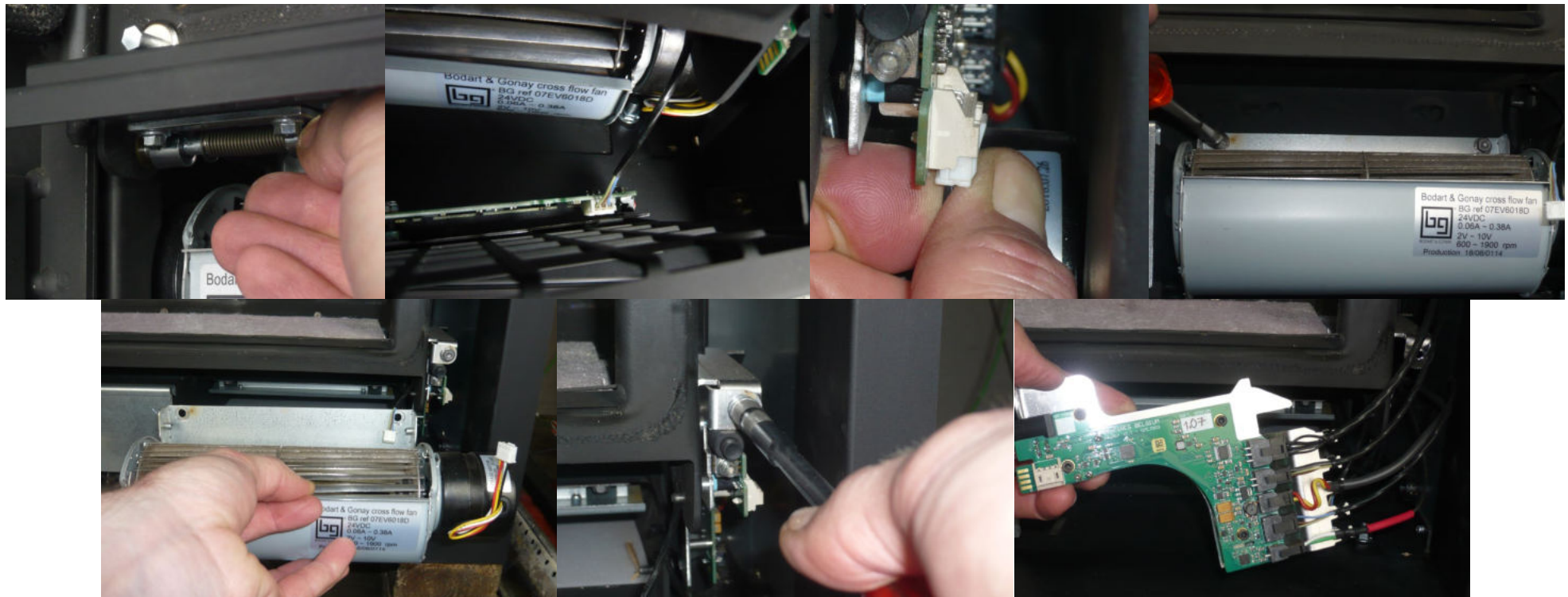

## Raccordements

Les différents câbles doivent être branchés sur la carte principale. De haut en bas :

- le câble de l'ensemble moteur de la boîte à air;
- le câble du ventilateur gauche;
- le câble d'alimentation 24VDC;
- le câble du panneau de commande;
- la sonde de température (thermocouple).

Afin d'éviter d'endommager les connecteurs lors de la manipulation de la carte, ces câbles sont fixés sur le support de carte par des colliers colsons.

Le ventilateur droit est branché directement sur la carte principale, sous le bouton-led.

L'arrivée du courant peut être déplacée sur le côté gauche ou droit. Pour cela, détachez le câble d'alimentation et faites-le entrer par le côté gauche de l'appareil. Utilisez le passage de câble en acier pour faire passer le câble du côté gauche au côté droit.

Lors du raccordement du câble d'alimentation 24V à la carte principale, veillez à laisser au minimum 20cm de réserve (de mou) dans l'appareil pour pouvoir démonter la carte et la retirer de l'appareil sans effort.

Il est conseillé de fixer le câble d'alimentation au côté de carrosserie au moyen de colliers colsons.

## Réglage

Le switch de porte intégré à la carte principale permet la gestion de la ventilation et du feu. Son rôle est donc essentiel pour le bon fonctionnement de l'appareil.

Ce switch de porte est actionné par une patte métallique boulonnée sur le côté de la porte. Cette patte doit être réglée précisément. La commutation du bouton poussoir doit se faire lorsque la porte est fermée, et pas avant.



Si la patte est placée trop en avant, elle risque d'endommager l'interrupteur de porte et la carte électronique.

## Configuration

La carte électronique du panneau de commande dispose d'un boîtier de 4 interrupteurs (DIP switch) permettant de configurer la carte pour l'appareil dans laquelle elle est installée.

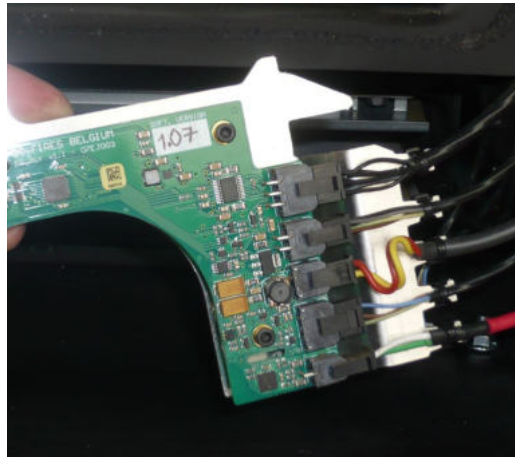

## Aansluitingen

De verschillende kabels moeten op de elektronische kaart worden aangesloten. Van boven naar beneden :

- de kabel van de motoreenheid van de luchtkast;
- de kabel van de linker ventilator;
- de voedingskabel 24VDC;
- de kabel van het bedieningspaneel;
- de temperatuursensor (thermokoppel).

Om beschadiging van de connectoren bij het hanteren van de kaart te voorkomen, worden deze kabels met kabelbinders aan de kaarthouder bevestigd.

De rechter ventilator, onder de led-knop, is rechtstreeks verbonden met de elektronische kaart.

De toevoer van de stroom is zowel links of rechts mogelijk. Maak hiervoor de voedingskabel los en laat deze via de linkerkant van het toestel binnenkomen. Gebruik de ingang van de staalkabel om de kabel van de linkerkant naar de rechterkant te leiden.

Bij de aansluiting van de 24V-voedingskabel op de elektronische kaart, zorg ervoor dat u minimum 20cm (speling) in het toestel laat, zodat de kaart moeiteloos kan worden verwijderd.

Het is raadzaam om de voedingskabel aan de zijkant van de haard te bevestigen met kabelbinders.

## Regel instellingen

De geïntegreerde deurswitch op de elektronische kaart heeft een belangrijke bijdrage voor ventilatie en vuur regeling. Zijn rol is daarom essentieel voor de goede werking van het toestel.

Deze deurswitch wordt bediend door een metalen lip die met bouten aan de zijkant van de deur is bevestigd. Deze lip moet precies worden afgesteld. De schakeling van de drukknop moet gebeuren als de deur gesloten is en niet eerder.



Als het lipje te ver naar voren is geplaatst, kan dit de deurschakelaar en de elektronische kaart beschadigen.



## Configuratie

De elektronische kaart van het bedieningspaneel heeft een blokje met 4 schakelaars (DIP-schakelaar) om de kaart te configureren met het toestel waarin de kaart is geïnstalleerd.

**Pour la gamme Infire Easy**, voici les configurations possibles :

- Infire Easy 670 & 740 : «0000», tous les interrupteurs en position basse;
- Infire Easy 810 : «1000», interrupteur 1 relevé, les autres en bas;
- Infire Easy 950 : «0100», interrupteur 2 relevé, les autres en bas.

La configuration est réalisée en usine. Si toutefois, la configuration devait être modifiée :

- modifiez la configuration;
- vérifiez que le panneau de commande est correctement raccordé à la carte principale ;
- redémarrez la carte principale.

Pour redémarrer la carte, 2 méthodes sont possibles :

- couper l'alimentation électrique pendant 20 secondes, puis rallumer;
- effectuer un reset de la carte (voir chapitre suivant).

## Reset de la carte principale

Une pression longue de 5 secondes sur le bouton-led redémarrera la carte électronique.

## Détection de pannes

La carte électronique principale contrôle en permanence l'état des différents composants de l'appareil. Lorsqu'une panne est détectée, le bouton-led de la carte principale s'allume rouge, et, selon le type de dysfonctionnement détecté, des leds rouges s'allument sur le panneau de commande.

## Contrôle des ventilateurs

Si le(s) ventilateur(s) ne fonctionne(nt) pas comme attendu, la led de la ventilation passera au rouge. Voici les différents défauts détectés :

- encrassement d'un ventilateur --> prévoir un nettoyage des aubes;
- problème mécanique : roulement, objet coincé dans le ventilateur;
- problème d'alimentation électrique;
- problème aux câbles (ou connecteurs) entre la carte et le(s) ventilateur(s).

## Mode test

Le système Easy inclut un mode test qui permet la vérification du système de ventilation et de gestion du feu. Pour activer le mode test, tirer légèrement le panneau de commande vers vous, et appuyer 5 secondes sur le bouton rouge situé sur la droite du panneau de commande.

Une fois le mode test activé, les leds ventilation et gestion du feu clignotent.

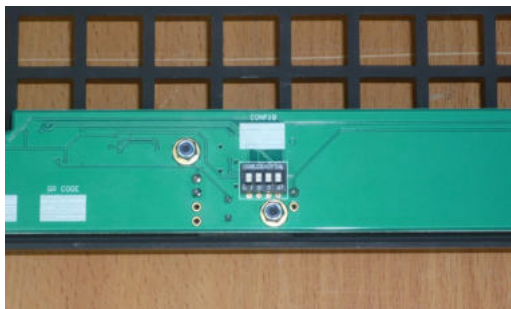

**Voor de Infire Easy-reeks**, hier zijn de mogelijke configuraties:

- Infire Easy 670 & 740 : «0000», alle schakelaars naar beneden houden;
- Infire Easy 810 : «1000», schakelaar 1 omhoog, de anderen naar beneden;
- Infire Easy 950 : «0100», schakelaar 2 omhoog, de anderen naar beneden.

De configuratie gebeurt in de fabriek. Als echter de configuratie moet worden gewijzigd :

- wijzig de configuratie

- controleer dat het bedieningspaneel correct is aangesloten op de elektronische kaart
- herstart de elektronische kaart

Om de kaart opnieuw te starten, zijn twee methoden nodig:

- zet de stroom gedurende 20 seconden uit en vervolgens weer aan;
- reset de kaart (zie volgend hoofdstuk).

## Elektronische kaart resetten

Als u gedurende 5 seconden op de led-knop drukt, wordt de elektronische kaart opnieuw gestart.

## Foutdetectie

De elektronische kaart controleert constant de status van de verschillende componenten van het toestel. Wanneer een fout wordt gedetecteerd, licht de led-knop op de elektronische kaart rood op en afhankelijk van het gedetecteerde type storing lichten rode LED's op het bedieningspaneel.

## Controle van de ventilatoren

Als de ventilator(en) niet werken zoals verwacht, zal de led van de ventilatie rood weer geven. Hierna de verschillende mogelijke gedetecteerde defecten:

- verstopping van een ventilator -> reinigen van lamellen;
- mechanisch probleem: mogelijk zitten voorwerpen vast in de ventilator;
- probleem met de stroomvoorziening;
- probleem met de kabels (of connectoren) tussen de kaart en de ventilator(en).

## Test modus

Het Easy-systeem bevat een testmodus waarmee het ventilatie- en brandbeheersysteem kan worden gecontroleerd. Om de testmodus te activeren, trekt u het bedieningspaneel een beetje naar u toe en drukt u gedurende 5 seconden op de rode knop aan de rechterkant van het bedieningspaneel. Als de testmodus geactiveerd is, knippe-

Une nouvelle pression brève sur ce bouton rouge permet de revenir au mode de fonctionnement normal.

### Test de la ventilation

En mode test, selon la position du curseur, le fonctionnement doit être le suivant :

- curseur à gauche, sur position minimum : ventilateurs OFF lorsque la porte est ouverte, ventilateur en vitesse maximum lorsque la porte est fermée;
- curseur vers la droite : ventilateurs ON et vitesse fonction de la position du curseur.



ren de leds ventilation et voor het beheer van het vuur.

Door nogmaals op deze knop te drukken keert u terug naar de normale werking.

### Test van de ventilatie

In de testmodus, afhankelijk van de positie van de cursor, moet de bewerking als volgt zijn:

- cursor naar links, op de minimumstand : ventilatoren OFF wanneer de deur open is, ventilator op maximale snelheid wanneer de deur gesloten is ;
- cursor naar rechts: ventilatoren ON en snelheid afhankelijk van de positie van de cursor.



Ne jamais laisser la carte en mode test lorsque l'appareil fonctionne..

### Test du moteur de la boîte à air

La carte principale peut également détecter des blocages éventuels du clapet d'air mobile de la boîte à air. Si plusieurs blocages sont détectés, la led d'affichage de gestion du feu passera au rouge. Voici les différentes causes possibles d'un blocage du mécanisme :

- moteur et clapet d'air mobile désaxés;
- objet coincé entre le volet et le corps de chauffe;
- encrassement important du volet.

En mode test, selon la position du curseur, le clapet d'air mobile se déplace entre sa position minimum et sa position maximum. Ce test permet de détecter un éventuel blocage du moteur.



Ne jamais laisser la carte en mode test lorsque l'appareil fonctionne.

Si le moteur bloque avant d'atteindre sa position fermée (curseur positionné à gauche), il s'agit probablement d'un problème de désalignement entre l'axe moteur et le clapet d'air mobile.

Le moteur et le clapet ne peuvent être démontés que par des techniciens formés par Bodart & Gonay, car ces interventions requièrent une connaissance approfondie du système.

### Autres pannes

Les problèmes suivants sont également détectés :

- problème de communication avec le panneau de commande;
- problème avec la sonde de température (thermocouple).



Laat de kaart nooit in de testmodus staan terwijl de haard brandt.

### Testmodus motor van de luchtkast

De elektronische kaart kan ook mogelijke blokkades van de mobiele luchtverdeelklep van de luchtkast detecteren. Als er meerdere blokkades worden gedetecteerd, verandert de LED van het vuur regeling in het rood. Hieronder zijn de verschillende blokkades mogelijk :

- motor en mobiel luchtverdeelklep verkeerd uitgelijnd;
- voorwerp dat vastzit tussen het luik en de verbrandingskamer;
- aanzienlijke vervuiling van het luik.

In de testmodus, volgens de positie van de cursor, zal de luchtverdeelklep zich verplaatsen tussen de minimumpositie en de maximale positie. Deze test maakt het mogelijk om een mogelijke blokkering van de motor te detecteren.



Laat de kaart nooit in de testmodus staan terwijl de haard brandt.

Als de motor blokkeert voordat deze zijn gesloten positie heeft bereikt (cursor aan de linkerkant), is dit waarschijnlijk een probleem van een verkeerde uitlijning tussen de motorassen en de luchtverdeelklep.

De motor en de klep kunnen alleen worden gedemonteerd door technici van Bodart & Gonay, omdat voor deze werkzaamheden een grondige kennis van het systeem vereist is.

### Andere defecten

De volgende problemen kunnen ook worden gedetecteerd :

- communicatieprobleem met het bedieningspaneel ;
- probleem met temperatuur sonde (thermokoppel).

## 1.11. PREMIER FEU

Le premier feu est important, et permet :

- la cuisson de la peinture;
- le réglage des chicanes (chicanes guillotines);
- la vérification du bon fonctionnement de l'appareil.



Aérez la pièce pour évacuer les odeurs de peinture et ne touchez pas le foyer.

Avant de procéder au premier feu :

- dépoussiérez les surfaces peintes visibles;
- réalisez un pré-réglage des chicanes en fonction du tirage présumé de la cheminée.

Le réglage des «chicanes guillotines» est important. Elles permettent de modifier la section de passage des gaz de combustion pour pouvoir adapter (régler) l'appareil au tirage de la cheminée. Ces deux chicanes doivent être réglées de façon identique à gauche et à droite.

Pour modifier le réglage, dévissez les deux vis M5 (douille de 8), positionnez la chicane dans un des 6 ergots, puis resserrez les vis. Lorsque la chicane est en position basse, elle réduit la section de passage et limite le débit de fumée. Ces chicanes guillotines seront donc placées en position basse dans les cas de cheminée à tirage élevé (cheminées hautes). Et inversement, les chicanes guillotines seront relevées lorsque le tirage de la cheminée est faible.

Ouvrir la chicane (remonter) provoque :

- (-) une perte de rendement;
- (+) une diminution du risque de refoulement;
- (+) un meilleur désenfumage de la vitre.

Fermer la chicane (descendre) entraîne :

- (+) une augmentation du rendement;
- (-) une augmentation du risque de refoulement;
- (-) une diminution du désenfumage de la vitre.

Il s'agit donc de trouver le bon compromis.

Notez la position idéale pour votre cheminée en vue d'un positionnement correct après ramonage.

**Lors du premier feu, le joint de porte se met en place. Il peut être nécessaire d'ajuster le serrage de la porte après le premier feu.**

## 1.11. EERST VUUR

Het eerste vuur is belangrijk voor :

- het verharden van de verf;
- de aanpassing van de vlamplaat;
- de controle op de goede werking van het toestel.



Belucht de kamer om verf geuren te verwijderen en raak de haard niet aan.

Voordat u de eerst vuur maakt :

- ontstof de zichtbare geschilderde oppervlakten;
- stel de vlamplaten vooraf in volgens de veronderstelde trek van de schoorsteen.

Het instellen van de « mobiele vlamplaten » "ook wel guillotines vlamplaten genoemd" is belangrijk. Ze laten toe om de rookhoeveelheid van de verbrandingsgassen te regelen aan de trek van de schoorsteen. Deze twee vlamplaten moeten identiek worden afgesteld zowel aan de linker- en rechterkant.

Als u de instelling wilt wijzigen, draait u de twee M5-schroeven (inbus 8) los en plaatst u de vlamplaat in één van de 6 nokken. Draai vervolgens de schroeven vast. Wanneer de vlamplaat in de lage positie is, vermindert deze het doorgangsgedeelte en beperkt deze de stroom van de rook. Deze mobiele vlamplaten zullen daarom in de lage positie worden geplaatst in het geval van schoorstenen met een hoge trek (hoge schoorstenen). En omgekeerd, zullen de mobiele vlamplaten in de hoge positie worden geplaatst wanneer de trek van de schoorsteen laag is.

Het openen van de mobiele vlamplaten (naar boven) veroorzaakt:

- (-) een verlies aan rendement;
- (+) een vermindering van terugslag;
- (+) betere ruitspoeling via het venster.

Het sluiten van de mobiele vlamplaten (naar onder) veroorzaakt:

- (+) een voerhoging van het rendement;
- (-) een verhoging van het risico van terugslag;
- (-) een vermindering van de kwaliteit van ruitspoeling via het venster.

Het komt daarom op neer om het juiste compromis te vinden.

Noteer de ideale stand van de mobiele vlamplaten in functie van een eventuele schoorsteenveging.

**Tijdens de eerste vuur wordt de deurafdichting op zijn plaats gezet. Het kan nodig zijn om de dichtheid van de deur na de eerste brand aan te passen.**

## 2. Utilisation

### 2.1. DESCRIPTION DE L'APPAREIL

Pour utiliser au mieux l'appareil, il est utile de décrire ses principaux composants.

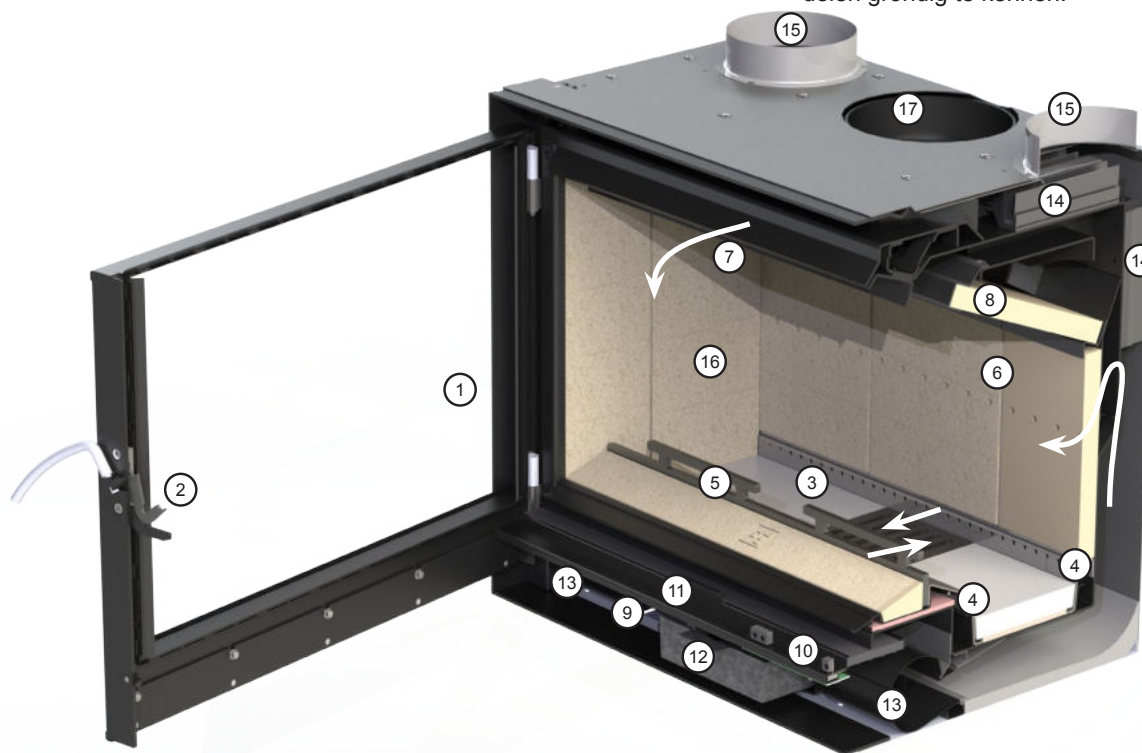

1	La structure de la porte est placée derrière la vitre, et les montants de porte sont inclinés vers l'intérieur. Ainsi, la porte offre une vue épurée sur le feu.
2	La clenche à deux positions permet de laisser la porte entrouverte au démarrage pour éviter la condensation sur la vitre.
3	La chambre de combustion est profonde, en gradin, ce qui permet de concentrer le lit de combustion au centre du foyer. Cela permet une plus grande souplesse de fonctionnement. L'étanchéité du foyer est garantie par une soudure complète des différents composants et la présence de joints avec âme métallique sur la porte.
4	Les répartiteurs d'air primaire en inox sont facilement amovibles.
5	Le pare-bûche protège la vitre.
6	L'air secondaire et l'air de désenfumage sont réchauffés au travers des canaux d'air qui entourent le corps de chauffe.
7	L'air de désenfumage est amené au-dessus de la vitre. Les déflecteurs permettent à cet air d'être guidé sur la vitre pour garantir une vitre propre.

## 2. Gebruik

### 2.1. BESCHRIJVING VAN DE HAARD

Voor een correct gebruik van de haard is het van belang om de verschillende onderdelen grondig te kennen.

1	De metalen structuur van de draaier bevindt zich net achter het glas, waarbij de deurkaders schuin naar binnen toe hellen. Hierdoor biedt de deur een uitzonderlijk zicht op de vlammen.
2	De deurhendel laat toe om de deur op een kier te plaatsen, dit om de condensatie te vermijden op de ruit tijdens het aansteken.
3	De verbrandingskamer is diep, in tredenvorm. Hierdoor is het verbrandingsbed kleiner en centraal gelegen. Dit zorgt voor een grotere en flexibele werking. De luchtdichtheid wordt verzekerd door een volle lasnaad en door dichtingen met metaalkern aan de deur.
4	De primaire inoxluchtkanalen zijn makkelijk te verwijderen.
5	De blokkenhouder beschermt het glas.
6	De secundaire lucht en ruitspoellucht worden verwarmd door de luchtkanalen rondom de haard.
7	Er is een ruitspoelluchtstelsel aanwezig. De luchtdeflektor brengt de lucht bovenaan de ruit, met als gevolg dat het glas proper blijft.

- 8 Les chicanes guident et ralentissent les gaz de combustion pour augmenter le rendement de l'appareil. La chicane inférieure en vermiculite permet de renvoyer un maximum de chaleur sur le lit de combustion. Ensuite, deux «chicanes guillotines» permettent de modifier la section de passage des gaz pour pouvoir adapter le foyer au tirage de la cheminée.
- 9 Le système Easy est un système de contrôle électronique de la combustion. En fonction des informations données par la sonde de température foyer, du switch de porte, et de la position du curseur, le moteur déplace le volet de distribution d'air pour amener l'air au bon endroit, au bon moment.
- 10 Le panneau de commande du système Easy est intégré au portillon. Clair et facile à utiliser, il permet le réglage de la ventilation et du feu.
- 11 Le portillon, équipé d'un large filtre, retient les poussières pour limiter l'encrassement du ventilateur et des échangeurs. Discret, il permet de cacher l'ensemble des composants techniques. Il est facilement amovible, pour un accès aisé aux composants.
- 12 Le cendrier permet de récolter les cendres. Il est posé sur un plateau qui peut également servir de couvercle.
- 13 Les deux ventilateurs sont particulièrement silencieux. Le système Easy assure un démarrage et une variation automatique. Le panneau de commande permet à l'utilisateur de choisir le régime et le mode de fonctionnement. Un interrupteur de porte coupe la ventilation lorsque la porte est ouverte.
- 14 Des échangeurs de chaleur en aluminium permettent de récupérer un maximum d'énergie sur le corps de chauffe pour maximiser le rendement de l'appareil.
- 15 Les sorties d'air chaud permettent le raccordement de conduits pour diffuser la chaleur produite dans l'habitation.
- 16 L'intérieur de l'appareil est protégé par différents panneaux de vermiculite amovibles.
- 17 Le buselot de raccordement, de diamètre 180, permet le raccordement de l'appareil au conduit ou au flexible de cheminée.

- 8 Twee vlamplaten begeleiden en vertragen de gassen om het rendement van het toestel te verhogen. De onderste vlamplaat in vermiculiet maakt het mogelijk om zoveel mogelijke warmte terug te voeren naar het verbrandingsbed. Daarna maken de twee "guillotines vlamplaten" het mogelijk om de sectie van rookgasafvoer aan te passen aan de trek van de schoorsteen.
- 9 Het Easy-systeem is een elektronisch beheersysteem die de verbranding regelt. Afhankelijk van de informatie die gegeven wordt door de temperatuursensor, de deurschakelaar en de positie van de cursor, zal de motor de luchtverdeelklep verplaatsen om de lucht te brengen op de juiste plaats en op het juiste ogenblik.
- 10 Het bedieningspaneel van het Easy-systeem is geïntegreerd op de beweegbare onderdeur. Het is duidelijk en gemakkelijk te gebruiken. Met dit bedieningspaneel regelt men de ventilator en het vuur.
- 11 De beweegbare onderdeur is uitgerust met een brede filter dat stof tegenhoudt om verstopping van de ventilatoren en de warmtewisselaars te beperken. Het verbergt discreet alle technische componenten. De onderdeur is eenvoudig te verwijderen en vergemakkelikt de toegang tot componenten.
- 12 De aslade maakt het mogelijk om de assen te verwijderen. Deze wordt op een plaat geplaatst dat ook als deksel kan dienen.
- 13 Beide ventilatoren zijn bijzonder geluidloos in werking. Het Easy-systeem zorgt voor een automatische opstart en voor de regeling van de ventilatie. Op het bedieningspaneel kan de gebruiker de werking instellen en heeft hij de keuze uit verschillende bedieningsmodi. Een deurschakelaar schakelt ventilatie uit wanneer de deur open is.
- 14 Aluminium warmtewisselaars laten toe om maximaal warmte te recupereren van de brandkamers. Hiermede verhoogt men het rendement van het toestel.
- 15 De twee warme luchtuitlaten maken de aansluiting van rookkanalen mogelijk om de warmte in de woning te verspreiden.
- 16 De binnenkant van het toestel wordt beschermd door verschillende verwijderbare vermiculietepanelen.
- 17 Het aansluitstuk, diameter 180, maakt een aansluiting van het toestel mogelijk aan het rookkanaal of aan de flexibel voor in de schouw.

## 2.2. FONCTIONNEMENT

### Flux d'air

Il est également important de comprendre comment les différents flux d'air sont organisés dans et autour de l'appareil.

- A Air froid de convection
- B Air chaud de convection
- C Air primaire via volet de distribution
- D Air secondaire
- E Air de désenfumage (vitre)
- F Fumées

L'air de convection entre dans l'appareil par le filtre intégré au portillon. Il est mis en mouvement par les 2 ventilateurs tangentiels. L'air est ensuite réchauffé par le corps de chauffe et par plusieurs échangeurs de chaleur. L'air chaud sort

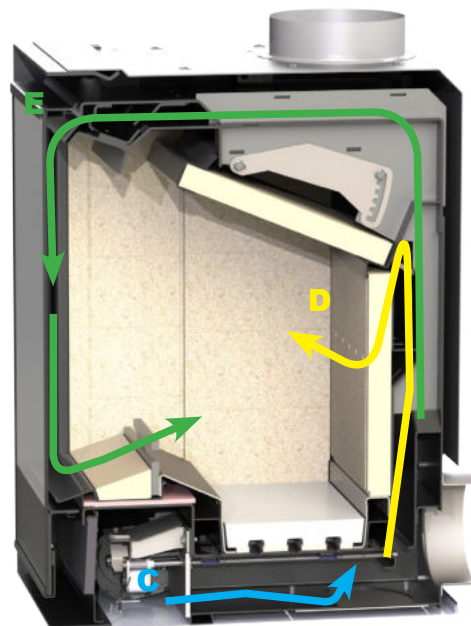

## 2.2. WERKING

### Luchtstromen

Het is van belang om te begrijpen hoe de verschillende luchtstromen in als rond de haard functioneren.

- A Koude convectielucht
- B Warme Convectielucht
- C Primaire lucht via luchtverdeelklep
- D Secundaire lucht
- E Ruitspoellucht
- F Uitaatgassen

De convectielucht komt in de haard binnen via de filter dat in de deur is geïntegreerd. Het wordt in gang gezet door twee tangentiële ventilatoren. De lucht wordt dan verwarmd door de brandkamer en meerdere warmtewisselaars.



au dessus de la porte, et, si elles sont raccordées, par les sorties d'air chaud.

La présence de conduits d'air chaud n'est pas indispensable, mais elle permet de mieux distribuer la chaleur dans l'habitation. Deux clapets permettent d'adapter la quantité d'air diffusée dans les conduits d'air chaud. Pour modifier la position des clapets, utilisez l'outil fourni (tige ronde pliée).

L'air primaire est géré par le système Easy et permet d'activer le feu. Il est introduit en partie basse du foyer, dans le lit de braises, pour démarrer et activer la combustion.

L'air secondaire est réchauffé par le corps de chauffe, et introduit à +20cm de hauteur, juste au dessus du combustible, pour compléter la combustion. Il permet une combustion complète et propre du bois.

L'air de désenfumage est également préchauffé par le corps de chauffe, et amené sur la vitre, en partie haute. Cet air permet de garder une vitre propre pendant le fonctionnement de l'appareil. Il joue aussi le rôle d'air secondaire.

Les fumées sont évacuées en partie haute, au travers des chicanes. Elles ralentissent les gaz de combustion, pour permettre le transfert de chaleur au corps de chauffe et aux échangeurs de chaleur. Le bon réglage de la chicane est indispensable pour le bon fonctionnement de l'appareil.

## Ouverture et fermeture de la porte

Pour ouvrir la porte, introduisez la poignée dans le trou situé au centre du côté droit de la porte. Levez la poignée au maximum, puis ouvrez la porte.

Pour refermer la porte, levez la poignée, appuyez complètement la porte contre le corps de chauffe puis abaissez la poignée jusqu'au blocage. Lorsque le foyer est chaud, il est normal que le ventilateur se coupe lors de l'ouverture de la porte et se rallume lorsque la porte est refermée.

Evitez de vous appuyer sur la porte lorsque celle-ci est ouverte pour ne pas forcer sur les charnières.

## Position «allumage»

Le mécanisme de fermeture de la porte dispose d'une position spéciale «allumage» qui permet de laisser la porte entrouverte pour limiter la condensation sur la vitre et les salissures. Cette position ne peut être utilisée que pendant l'allumage du foyer. Pour mettre la porte en position «allumage», entrouvrir la porte de +2cm, et laisser descendre la poignée. La forme de la clenche permet à la porte de rester entrouverte dans cette position.

Ne pas forcer sur la poignée dans cette position.

Ne jamais laisser l'appareil dans cette position sans surveillance attentive. Dès que l'allumage est terminé (vitre suffisamment chaude), refermer complètement la porte.

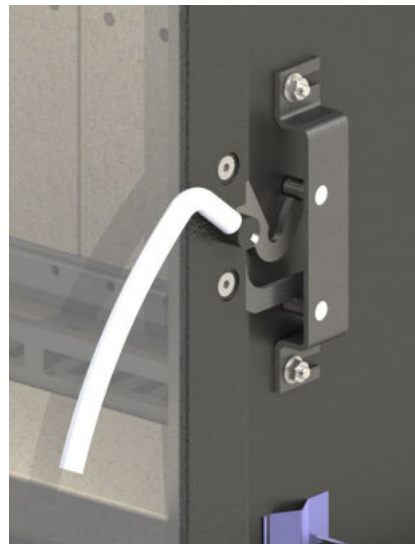

De warme lucht komt uit boven de deur en door de warme luchtluitlaten indien deze verbonden zijn.

De aanwezigheid van hete luchtkanalen is niet verplicht, maar laat wel toe om de warmte beter te verspreiden in de woning. Twee verschuifbare kleppen maken het mogelijk om de hoeveelheid lucht aan te passen dat verspreid wordt in de hete luchtkanalen. Om de kleppen van positie van te wijzigen, gebruikt men het meegeleverde gereedschap (ronde staaf).

Het Easy systeem regelt de primaire luchtinlaat en hierdoor kan men het vuur activeren. Deze primaire lucht komt direct uit in het branderbed, in het sintelsbed om het vuur snel op te starten en te doen branden.

De secundaire lucht wordt door de haard verwarmd en mondt uit op ongeveer 20 cm hoogte van de brandkamer – juist boven de sintels of juist boven de houtsblokken, om de verbranding te optimaliseren. Hierdoor verkrijgt men een totale verbranding.

De ruitspoellucht wordt ook verwarmd door de haard zelf, en wordt geleid naar boven om een luchtstroom tot stand te laten komen. Deze luchtstroom zorgt voor een proper venster – en wordt dan ook nadien secundaire lucht.

De uitlaatgassen worden, via de vlamplaten, naar boven geleid. Deze platen vertragen de uitlaat om zo de warmteoverbrenging naar de haard en de warmte wisselaars te maximaliseren. Een keurige regeling van de vlamplaat is voor de goede werking van de haard nodig.

## Openen en sluiten van de draaideur.

Om de deur te openen, plaats de hendel in de voorziene opening. De hendel helemaal omhoog trekken vooraleer de draaideur te openen.

Om de draaideur te sluiten, de hendel omhoog brengen, de deur goed dichtdraaien tot aan de brandkamer en dan de hendel naar beneden duwen. Het is normaal dat de ventilatoren stilvallen bij het openen van de deur en deze terug beginnen te draaien bij het sluiten van de deur.

Vermijd verticale druk uit te oefenen op de deur om de scharnieren niet te forceren.

## Stand “ontsteking”

Het deurmechanisme is uitgerust met een speciale stand “ontsteking” – alleen te gebruiken bij het aansteken van de haard – waardoor de deur in tussenstand staat om condensatie en roetaanslag op het glasraam te vermijden. Met deze stand zet men de deur op een kier van ongeveer 2 cm. De vorm van de klink is gemaakt dat de deur in dergelijke positie kan blijven staan.

In deze stand mag de hendel niet met volle kracht worden gesloten.

De haard mag nooit zonder toezicht branden wanneer deze in de stand “ontsteking” staat. Zodra de aanstekingsfase voorbij is, moet de deur op de normale manier gesloten worden.

## Système Easy

Ce foyer est équipé du système «Easy», qui assure le contrôle de la ventilation et de la combustion, dans le but de faciliter l'utilisation de l'appareil, d'en augmenter ses performances (rendement), et d'en réduire ses émissions.

Ce système, breveté par Bodart & Gonay, constitue une innovation majeure dans le domaine des appareils de chauffage au bois. Les différents composants de ce système sont décrits au chapitre «Installation : système Easy».

### Panneau de commande

Le panneau de commande intégré au portillon permet à l'utilisateur de définir le régime de fonctionnement de la ventilation et du feu.

La partie gauche du panneau concerne le réglage de la ventilation. La partie droite permet de régler le feu.

Ces deux éléments de contrôle comprennent chacun un curseur de contrôle et un signal lumineux qui apparaît derrière les sigles ventilateur et la flamme.

Le curseur permet le réglage fin du système, entre un régime minimum et maximum.

Les signaux lumineux s'illuminent en vert ou en rouge selon l'état du système. Ils s'éteignent automatiquement après quelques secondes et se rallument dès qu'une commande est utilisée.

### Réglage de la ventilation

La ventilation démarre automatiquement lorsque la température de l'appareil augmente. Inversement, elle s'éteint automatiquement lorsque l'appareil refroidit.

La ventilation s'arrête lorsque l'utilisateur ouvre la porte de l'appareil, et redémarre une fois la porte refermée. Cela afin d'éviter l'aspiration de fumées par les 2 ventilateurs.

La ventilation ne fonctionne donc que :

- lorsque la température de l'appareil est suffisante;
- lorsque la porte est fermée.

Lorsque les deux conditions ci-dessus sont remplies, les ventilateurs tournent à une vitesse définie par :

- la position du curseur, entre leur vitesse minimum (curseur à gauche) et leur vitesse maximum (curseur à droite);
- la température de l'appareil.

Ainsi, pour une position du curseur définie, la ventilation tournera plus vite lorsque la température du foyer augmente. Cela permet de garantir un refroidissement suf-



## Systeem Easy

Deze haard is uitgerust met het systeem «Easy», die de ventilatie en verbranding regelt, en heeft ook als doel om het gebruik van het toestel te vergemakkelijken om prestaties (rendement) te verhogen, en om emissie uitstoot te verminderen.

Dit systeem, gepatenteerd door Bodart & Gonay, is een belangrijke innovatie op het gebied van de houthaarden. De verschillende componenten van dit systeem worden beschreven in het hoofdstuk «Installatie: Systeem Easy».

### Bedieningspaneel

Het bedieningspaneel werd geïntegreerd in de onderste deur, het stelt de gebruiker in de mogelijkheid om te kiezen uit de verschillende modi van ventilatie en temperatuurregeling.

De linkerkant van het paneel is voor het instellen van de ventilatie. Met het rechtergedeelte kan je het vuur regelen.

Deze twee bedieningselementen bevatten elk een cursor en een lichtsignaal dat achter de ventilator- en vlamsymbool verschijnt.

De cursor maakt een nauwkeurige afstelling van het systeem mogelijk, tussen het minimum en maximum.

De lichtsignalen lichten groen of rood op afhankelijk van de status van het systeem. Ze gaan na enkele seconden automatisch uit en gaan weer branden zodra een commando wordt gebruikt.

### Regeling van de ventilatie

De ventilatie start automatisch wanneer de temperatuur van het toestel stijgt. Omgekeerd wordt het automatisch uitgeschakeld wanneer het toestel afkoelt.

De ventilatie stopt wanneer de gebruiker de deur van het toestel opent en start opnieuw wanneer de deur wordt gesloten. Dit om te voorkomen dat de rook wordt aangezogen door de 2 ventilatoren.

De ventilatie werkt :

- wanneer de temperatuur van het toestel voldoende is;
- wanneer de deur gesloten is.

Als aan beide bovenstaande voorwaarden is voldaan, draaien de ventilatoren met een snelheid die wordt bepaald door :

- de cursorpositie, tussen hun minimumsnelheid (cursor links) en hun maximumsnelheid (cursor rechts);
- de temperatuur van het toestel.

Voor een gedefinieerde cursorpositie zal de ventilatie dus sneller gaan als de temperatuur van de haard stijgt. Dit zorgt voor voldoende koeling van het toestel en

fisant de l'appareil, et une optimisation de son rendement.

De la même façon, en déplaçant le curseur vers la gauche ou vers la droite, la vitesse du ventilateur diminuera et augmentera respectivement.

La ventilation est donc contrôlée automatiquement et selon le réglage de l'utilisateur.

Dès que le foyer commence à chauffer, les ventilateurs démarrent automatiquement en vitesse minimale. Lorsque la température du foyer augmente, ou lorsque le curseur de réglage est déplacé vers la droite, la vitesse des ventilateurs augmente.

Et inversement, lorsque le foyer refroidit ou lorsque le curseur est déplacé vers la gauche, les ventilateurs tournent plus lentement.

## Réglage du feu

Le système Easy inclut un système de gestion électronique des amenées d'air. En fonction des informations données par la sonde de température foyer, du switch de porte, et de la position du curseur, le moteur déplace le volet de distribution d'air pour amener l'air au bon endroit, au bon moment.

Le système Easy va gérer le volet de distribution pour essayer de stabiliser la température de l'appareil à une valeur définie (température objectif) par la position du curseur. Pour cela, il va déplacer le volet de distribution en fonction de l'évolution des différents paramètres mesurés.

Le système adapte donc automatiquement les apports d'air pour garantir une combustion et un rendement optimaux.

Lorsque le curseur est déplacé vers la droite, ou lorsque la température du foyer diminue, pour relever la température, le système va déplacer le volet de distribution pour augmenter les apports d'air primaire et diminuer l'air secondaire pour activer les braises et accélérer la combustion. Les flammes seront plus vives et la charge de bois sera consommée en moins d'une heure.

Et inversement, lorsque le curseur est déplacé vers la gauche, ou lorsque la température du foyer augmente, le système ferme le volet pour diminuer les apports d'air primaire et augmenter le débit d'air secondaire pour garantir une combustion complète des gaz produits et stabiliser (réduire) la température de l'appareil. La charge de bois brûlera lentement, procurant des flammes lentes.

La position du curseur a donc un effet sur la puissance thermique de l'appareil, et sur la durée entre deux rechargements successifs.

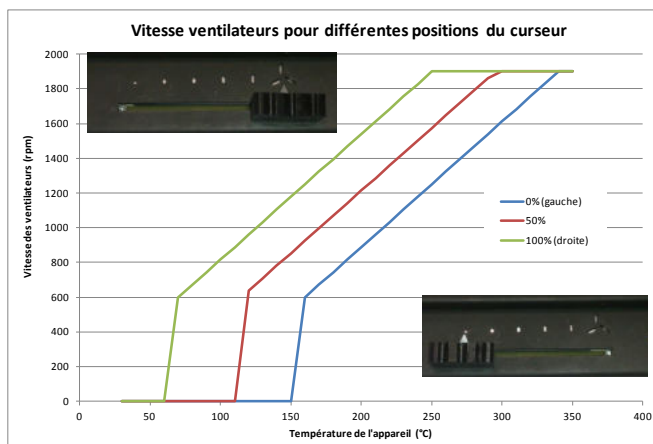

een optimalisatie van het rendement.

Door de cursor naar links of rechts te bewegen, zal de snelheid van de ventilator verhogen of verminderen.

De ventilatie wordt daarom automatisch geregeld en volgens de instellingen van de gebruiker.

Zodra de haard begint op te warmen, zullen de ventilatoren automatisch starten op minimale snelheid. Wanneer de temperatuur van de haard stijgt, of als de cursor naar rechts wordt verplaatst, zal de snelheid van de ventilatoren verhogen.

En omgekeerd, als de haard is afgekoeld of wanneer de cursor wordt verplaatst naar links, draaien de ventilatoren langzamer.

## Regeling van het vuur

Het Easy-systeem beheert elektronisch het toevoeren van de verbrandingslucht. In functie van de informatie van de temperatuursensor, de deur switch, de positie van de cursor zal de motor de luchtverdeelklep verplaatsen om verbrandingslucht te brengen op de juiste plaats en op het juiste moment.

Het Easy-systeem beheert de distributieklep om te proberen de temperatuur van het toestel te stabiliseren op een waarde die wordt bepaald (doeltemperatuur) door de positie van de cursor. Om dit te doen, zal hij het distributieluik bewegen volgens de evolutie van de verschillende gemeten parameters.

Het systeem past dus automatisch de luchttoevoer aan om een optimale verbranding en efficiëntie te garanderen.

Wanneer de cursor naar rechts wordt verplaatst of wanneer de temperatuur van de haard daalt, en dit met de bedoeling om de temperatuur te verhogen, zal het systeem de luchtverdeelklep verplaatsen. Het doet dit om de toevoer van primaire lucht te verhogen, de secundaire lucht te verminderen maar ook om gloeiende hotskolen te activeren zodanig dat de verbranding optimaal blijft. De vlammen zullen feller zijn en het hout zal in minder dan een uur verbruikt zijn.

En omgekeerd, wanneer de cursor naar links wordt verschoven of wanneer de temperatuur van de haard toeneemt, sluit het systeem de luchtverdeelklep. Hierdoor brengt ze minder zuurstof naar de primaire luchtuitgangen en zal tevens de secundaire luchtstroom verhogen om een goede naverbranding van al de geproduceerde gassen te verzekeren en om de temperatuur van het toestel te stabiliseren (verlagen). De lading hout zal langzaam verbranden, waardoor er langzame vlammen ontstaan.

De positie van de cursor heeft daarom een invloed op het thermisch vermogen van de haard, en op de tijdsduur van twee opeenvolgende herlaadbeurten.

## Sécurité

En cas de panne du réseau électrique, les ventilateurs et le système de gestion de la combustion ne permettent plus de réguler et de limiter la température de l'appareil. Cela peut présenter un risque pour l'appareil et pour l'habillage. Dans ce cas, la fonction de sécurité du système Easy ferme automatiquement le volet de distribution d'air. Il n'y a donc plus d'apport d'air primaire, ce qui limite la puissance de l'appareil et le risque de surchauffe.

Notez que le foyer peut continuer à être utilisé dans ce cas. Il sera alimenté exclusivement en air secondaire, et aura donc une puissance réduite.



Dans le cas d'une utilisation hors tension, limiter les apports de bois à la charge minimale. Voir limites au tableau ci-dessous. Ne chargez en aucun cas du bois au dessus du niveau des trous d'air secondaire.

De manière générale, il est indispensable de respecter les consignes de fonctionnement exposées dans ce manuel afin de :

- garantir la sécurité de l'installation et de l'habitation;
- garantir une combustion optimale et limiter les émissions;
- garantir la propreté et la longévité de l'appareil.

Durant le fonctionnement du foyer :

- La température des parties accessibles de l'appareil peut causer des brûlures, même en l'absence de flammes. Ne pas laisser des enfants sans surveillance à proximité du foyer.
- Évitez de placer des objets dans la zone de rayonnement (dans un rayon d'un mètre à partir de la vitre).
- Ne jamais obstruer les grilles d'aération de l'habillage.
- En cas de feu de cheminée, fermez immédiatement la porte et réglez le feu au minimum.

## Cendrier

Cet appareil est équipé d'un cendrier en 2 parties. La partie inférieure du cendrier forme une coupelle qui récupère les cendres qui pourraient tomber à côté du cendrier proprement dit. Elle peut aussi servir de couvercle au cendrier pour éviter que des cendres ne tombent pendant son transport. Enfin, elle permet de limiter la température du bas l'appareil en créant une lame d'air entre le cendrier et le corps de chauffe.

Lorsque le cendrier est remis en place, vérifiez que la porte ferme correctement.

## Veiligheid

In geval van stroomuitval, kunnen de ventilatoren en het beheerssysteem de temperatuur van het toestel niet meer regelen. Dit kan een risico betekenen voor het toestel en voor de bekleding. Bij een stroomonderbreking, zal de veiligheid van het Easy systeem automatisch opspringen. Het systeem zal automatisch de primaire luchttoevoer sluiten waarbij het vermogen wordt beperkt en hierdoor risico op van oververhitting uitsluiten.

Merk op dat de haard in dit geval verder kan worden gebruikt. Het zal exclusief worden aangedreven in secundaire lucht, en zal daarom een lager vermogen hebben.



In geval van stroompanne beperkt u het aantal houtblokken voor een minimale belasting. Zie limieten in de onderstaande tabel. Laad in dergelijke situatie nooit hout boven het niveau van de gaten secundaire lucht.

In het algemeen is het essentieel om de bedieningsinstructies na te leven van de handleiding om:

- de veiligheid van de installatie en de bekleding te garanderen;
- zorgen voor een optimale verbranding en emissies uitstoot te beperken;
- de reinheid en levensduur van de haard te garanderen.

Tijdens de werking van de haard:

- De hoge temperatuur van de toegankelijke delen van het toestel kan brandwonden veroorzaken, zelfs zonder vlammen. Laat kinderen niet zonder toezicht achter bij de haard.
- Vermijd het plaatsen van voorwerpen in het stralingsgebied (binnen een straal van één meter van het glas).
- Blokkeer nooit de ventilatieroosters van de wandbekleding.
- Sluit in geval van een schoorsteenbrand de deur onmiddellijk en stel het vuur in minimum.

## Aslade

Dit apparaat is uitgerust met een tweedelige aslade. Het onderste deel van de aslade vormt een lade die de assen opvangt zouden ze naast de lade vallen. Het kan ook als asladedeksel worden gebruikt om te voorkomen dat de assen niet vallen tijdens het vervoer. Ten slotte de aslade laat toe om de temperatuur aan de onderkant van de haard te beperken want het creëert een luchtspleet tussen de aslade en de brandkamer.

Wanneer de aslade weer op zijn plaats wordt geplaatst, controleer dan of de deur goed gesloten is.

## 2.3. COMBUSTIBLE

Cet appareil est conçu pour brûler du bois de qualité. La qualité et le séchage du bois sont primordiaux pour le fonctionnement optimal du foyer (rendement et puissance de chauffe, propreté de la vitre). Par qualité on entend :

- un bois ayant une humidité inférieure à 20% à coeur (typiquement un bois ayant séché au moins 2 ans sous abri ventilé);
- une essence de feuillus : le charme, le chêne, le hêtre, le frêne, ...;
- un bois exempt de traitement (peinture, vernis, etc.).

Les bois résineux (sapin) sont à éviter. Ils brûlent vite et produisent beaucoup de suie.



Il est interdit d'utiliser cet appareil comme incinérateur de déchets ou d'utiliser du charbon ou des pellets comme combustible.

Le bois sera en bûches de format adapté à la taille du foyer.

Les briquettes de copeaux peuvent être utilisées, mais nous déconseillons l'utilisation de bûches de sciure compressée.

Chaque appareil est conçu pour recevoir une quantité de bois adaptée à ses dimensions :

Modèle / Model	Easy 670	Easy 740	Easy 810	Easy 950
Longueur des bûches / Lengte van houtblokken	40cm	50cm	50cm	2 x 33cm
Charge maximale par heure / Maximale lading per uur	3.0 kg	3.5 kg	3.8 kg	4.3 kg
Charge minimale par heure / Minimale lading per uur	1.6 kg	1.9 kg	2.0 kg	2.3 kg

Une charge de bois excessive entraîne :

- une diminution du rendement et une augmentation de la consommation de bois,
- une importante perte de chaleur par la cheminée,
- un vieillissement prématuré (ou endommagement) du foyer et du conduit de cheminée,
- des émissions de polluants plus importantes.



La surcharge du foyer peut entraîner une surchauffe et déformation irréversible du corps de chauffe. La garantie ne couvre pas les dégâts liés à la surchauffe de l'appareil.

Une charge de bois insuffisante entraîne :

- une diminution du rendement,
- un tirage insuffisant,
- un encrassement du foyer,
- un noircissement de la vitre,
- un rayonnement faible,
- des émissions de polluants plus importantes.

## 2.3. BRANDSTOF

Dit toestel is ontworpen om hout van goede kwaliteit te verbranden. Kwaliteit en drogen van hout is essentieel voor het optimaal functioneren van de haard (rendement, vermogen en zuivere ruit). Met kwaliteit bedoelen we :

- een hout met een vochtigheid van minder dan 20% aan de kern (meestal een hout dat min. 2 jaar gedroogd is onder een geventileerde schuilplaats);
- hardhoutsoorten : haagbeuk, eik, beuk, es, ...;
- onbehandeld hout (verf, vernis, enz.).

Naaldhout (dennen) moet worden vermeden. Ze branden snel en produceren veel roet.



Het is verboden om dit toestel te gebruiken als afvalverbrander (allesbrander) of om steenkool of pellets te gebruiken als brandstof.

Het hout zal bij voorkeur in houtblokvorm gebruikt worden, op maat van de haard.

Houtspanderbriketten mogen gebruikt worden maar zaagselbriketten zijn sterk af te raden.

Elke haard is ontworpen om een bepaalde hoeveelheid hout op een veilige wijze te kunnen verbranden :

Een overmatige lading van de haard veroorzaakt :

- een vermindering van het rendement maar een hoger verbruik van hout,
- veel warmteverlies door de schouw,
- een snellere veroudering (of schade) van haard en rookkanaal,
- overtollige milieuonvriendelijke uitstoot van fijnstof.

Een overmatige lading kan een oververhitting veroorzaken die tot onomkeerbare vervormingen kunnen leiden. Er is geen garantie op geleden schade die veroorzaakt worden door oververhitting.

Een te kleine lading in de haard veroorzaakt:

- een verlaging van het rendement,
- een onvoldoende trek in schouw,
- een onreine haard,
- een zwarte ruit,
- minder stralingswarmte,
- uitstoot van schadelijke emissies zoals fijn stof.



## 2.4. CONDUITE DU FEU

### Préparation avant allumage

Afin de garantir le bon fonctionnement de l'appareil, il est nécessaire d'enlever les cendres présentes sur le plancher (fond) de l'appareil avant chaque utilisation. En effet, une accumulation de cendres pourrait obturer les arrivées d'air primaire et empêcher une bonne combustion et une bonne régulation du feu.

Tout d'abord, assurez-vous que le cendrier n'est pas plein, et qu'il permet de recevoir les cendres. Ensuite, pour enlever les cendres présentes sur le plancher de l'appareil, utilisez par exemple un morceau de carton de 153mm de large pour ramener les cendres des côtés vers le cendrier. Une fois l'ensemble des cendres fines dans le cendrier, videz-le si nécessaire.

Avant allumage, vérifiez que le foyer est bien alimenté électriquement et en ordre de fonctionnement. Dans le cas d'une utilisation hors tension, limiter les apports de bois à la charge minimale.

Nettoyez la vitre, de préférence à sec avec du papier absorbant ou de la laine d'acier «00» ou «000».

### Allumage

L'allumage est une étape importante. La méthode de l'allumage par le haut (ou allumage inversé) comporte de nombreux avantages. Elle permet de limiter les rejets et de garder une vitre plus propre. Voici comment procéder à l'allumage :

1. Positionnez le curseur de réglage du feu en position minimum. Cela permet de limiter l'encrassement de la vitre pendant la phase de démarrage.
2. Déposez d'abord 2 bûches de taille moyenne à plat au fond du foyer. Ensuite, déposez un allume-feu au dessus des bûches, puis ajoutez du petit bois bien sec par dessus, en quantité suffisante. L'air doit pouvoir circuler entre les petits bois. **L'utilisation de liquides inflammables est interdite.**
3. Mettre à feu. Les petits bois vont prendre assez vite, puis le feu va se propager aux bûches.
4. Au début de cette phase d'allumage, la porte peut être placée en position «allumage» pour limiter la condensation et l'encrassement de la vitre. Dès que la vitre est chaude et que le tirage est suffisant, refermer correctement la porte.
5. Lorsque les bûches ont brûlé, vous pouvez procéder à la re-



## 2.4 VERLOOP VAN HET VUUR

### Noodzakelijke verplichting bij het aanmaken van elk vuur

Om de goede werking van de haard te garanderen, is het noodzakelijk, telkens voor gebruik, om de assen op de bodem van de brandkamer te verwijderen (onderaan). Inderdaad, een opstapeling van assen zou de primaire luchtuitlaten kunnen afsluiten en een goede naverbranding en goede regulering van het vuur in de weg staan.

Vooreerst let erop dat de aslade niet volledig gevuld is en dat de assen nog steeds in de aslade kunnen vallen. Vervolgens, om de assen op de bodem te verwijderen, gebruik bijvoorbeeld een stuk karton van 153 mm breed om de assen te brengen, vanaf de zijanten naar de aslade toe. Eens alles in de aslade, ledig deze dan indien nodig.

Altijd ervoor zorgen dat de haard vóór het starten met vuur, elektrisch werd aangesloten. In geval van een tijdelijke stroompanne moet de intensiteit van het vuur sterk worden verlaagd om oververhitting van de haard en de ventilator te voorkomen.

Reinig het glas, bij voorkeur droog met absorberend papier of «00» of «000» staalwol.

### Correct aanmaken van vuur

Het vuur aansteken is een belangrijke stap. De nieuwe methode van "omgekeerd stoken" heeft veel voordelen. Hiermee kunt u de rookafvoer beperken en het venster proper houden. Hierna volgen de instructies :

1. Plaats de cursor op de minimumstand. Dit maakt het mogelijk om de vervuiling van het raam tijdens de opstartfase.
2. Leg eerst 2 middelgrote houtstammen plat in de haard. Plaats een aanmaakblokje boven de houtstammen en voeg er bovenop wat droog aanmaakhout toe, in voldoende hoeveelheid. Er moet lucht tussen de kleine stukjes hout kunnen circuleren. **Het gebruik van ontvlambare vloeistoffen is verboden.**
3. Het vuur aansteken. De kleine stukjes hout zullen snel verbranden, en dan zal het vuur zich verspreiden naar de houtstammen.
4. In het begin van deze aanmaakfase kan de deur in de «tussen-» stand worden geplaatst om condensatie en roetaanslag op het glas te beperken. Zodra het glas warm is en het vuur voldoende is aangewakkerd, sluit dan de deur volledig.
5. Wanneer de houtstammen verbrand zijn, kunt u de haard bijvullen. Deze aanmaakfase kan 30 tot 50 minuten duren.

- charge de l'appareil. Cette phase d'allumage peut durer entre 30 et 50 minutes.
6. Lorsque le foyer est chaud, la ventilation démarre automatiquement.
  7. Adaptez la position du curseur de réglage du feu au niveau souhaité.



En phase d'allumage, en cas d'ouverture de la porte, il est possible qu'un léger refoulement survienne. Éviter d'ouvrir la porte lorsque la phase d'allumage n'est pas terminée. Le corps de chauffe du foyer est en métal. En chauffant, il est normal d'entendre des bruits de dilatation.

## Recharge idéale

L'idéal est d'effectuer la charge de bois lorsqu'il n'y a plus de flamme dans le foyer, mais lorsqu'il reste suffisamment de braises. Ne pas charger trop ou trop peu de bois en une fois. Voir tableau au chapitre «combustible» ci-dessus.

1. Répartir les braises sur le fond du foyer.
2. Choisir des bûches de sections similaires, conformément au tableau ci-dessus, et les déposer dans le fond du foyer, sur les braises.
3. Ajuster le réglage du feu pour obtenir la puissance souhaitée.
4. Ajuster le réglage de la ventilation selon vos besoins.



Ne chargez dans aucun cas du bois au dessus du niveau des trous d'air secondaire.



Il est très important de ne jamais recharger lourdement un foyer presque éteint. Le non respect de ces prescriptions peut entraîner une accumulation de gaz imbrûlés qui, lors d'un apport soudain en air, peut aboutir à un allumage explosif et occasionner des dégâts.

## Signes d'une bonne combustion

Au démarrage et lors de certaines recharges tardives, l'intérieur du foyer peut noircir. Ce dépôt noir doit disparaître lorsque les températures dans l'appareil remontent. Si l'intérieur du foyer reste sale, c'est sans doute dû à :

- une charge insuffisante,
- un bois trop humide,
- un manque d'air primaire (réglage trop bas).

6. Wanneer de haard op temperatuur is, start de ventilatie automatisch.
7. Pas de positie van de vuurknop op het gewenste niveau aan.



In de aanmaak fase van het vuur kan een lichte rookterugslag optreden als de deur wordt geopend. Open de deur niet als de ontstekingsfase niet voltooid is. De haard is gemaakt van metaal. Bij het verwarmen is het normaal dat u geluiden hoort, die veroorzaakt worden door het uitzetten van metaal.

## Wanneer hout bijvullen

Het ideaal moment om hout bij te vullen, is wanneer er geen vlammen meer zijn in de haard maar wanneer er gloeiende houtskolen op de bodem liggen te smeulen. Laad niet te veel of te weinig hout tegelijkertijd maar raadpleeg hiervoor hoofdstuk "brandstof", zie hierboven.

1. Verspreid de gloeiende sintels op de bodem van de haard.
2. Kies de houtstammen van vergelijkbare grootte en plaats ze op de gloeiende sintels op de bodem van de haard.
3. Pas de vuurinstelling aan om het gewenste vermogen te verkrijgen.
4. Pas de ventilatie-instelling naar wens aan.



Plaats in geen geval hout boven het niveau van de secundaire luchtgaten.



Het is erg belangrijk om nooit een bijna uitgedoven haard te vol bij te vullen. Het niet in acht nemen van deze instructies kan resulteren in een opeenhoping van onverbrande gassen die bij een plotselinge luchtaanvoer, explosief kan ontvlammen en schade kunnen veroorzaken.

## Teken van goede verbranding

Bij het opstarten en tijdens sommige late navullingen kan de binnenkant van de haard zwart worden. Deze zwarte aanslag moet verdwijnen als de temperatuur in de haard stijgt. Als de binnenkant van de haard vuil blijft, is dit waarschijnlijk te wijten aan:

- onvoldoende lading hout,
- te vochtig hout,
- gebrek aan primaire lucht (regeling te laag).

## Fonctionnement à allure réduite

Si le fonctionnement à charge réduite permet de réduire la puissance du foyer et d'allonger le temps entre deux charges, il comporte plusieurs inconvénients :

- mauvaise combustion,
- encrassement de l'appareil et du conduit,
- rendement réduit.

Nous déconseillons donc l'utilisation de l'appareil en dessous d'un certain régime.



L'utilisation permanente en allure réduite peut provoquer une accumulation de suie dans la cheminée donc, un risque de feu de cheminée. Elle favorise aussi l'encrassement de la vitre.

Eviter l'allure réduite lors de conditions atmosphériques défavorables (basse pression et humidité élevée) car un refoulement est à craindre.

## Premier feu

Pour effectuer les derniers réglages de l'appareil (chicane, désenfumage, porte,...), il est fortement conseillé de faire procéder au premier feu par votre installateur.

Ce premier feu réalise la cuisson de la peinture, ce qui provoque un dégagement de fumée et des odeurs.



Aérer la pièce ! Ne pas toucher la peinture tant que le foyer n'est pas refroidi car dans un premier temps, elle se ramollit, pour ensuite durcir définitivement.

## Beperkt vermogen

Indien men minder hout gebruikt om het vermogen van de haard te verlagen en indien men veel tijd neemt tussen twee ladingen, kan dit wel leiden tot verschillende nadelen :

- slechte verbranding,
- verstopping van de haard en rookkanaal,
- laag rendement.

Wij raden zodus af om de haard te laten functioneren onder een te beperkt vermogen.



Aanhoudend gebruik bij een beperkt vermogen kan roetopeenhoping in de schoorsteen veroorzaken en dus het risico op een schoorsteenbrand. Ook het venster zal zo sneller vuil worden.

Vermijd een beperkt vermogen bij ongunstige weersomstandigheden (lage druk en hoge luchtvochtigheid) want dan bestaat het risico op terugslag.

## Eerste vuur

Om de laatste instellingen aan het toestel uit te voeren, (vlamplaat, rookafvoer, deur,...), wordt het ten zeerste aangeraden om uw haard voor de eerste keer aan te steken, te laten uitvoeren door uw installateur.

Bij dit eerste vuur wordt de verf ingebakken, en zo komen er rookgassen en geuren vrij.



Verlucht de kamer! Raak de verf niet aan voordat de haard is afgekoeld, want de verf zal eerst verzachten vooraleer te verharden.



## 3. Entretien

### 3.1. ENTRETIEN COURANT

#### Vitre céramique

Pour le nettoyage de la vitre de votre foyer, nous recommandons l'une des deux méthodes suivantes.

##### A sec, à l'aide de papier absorbant et/ou d'une laine d'acier

Si la combustion est bonne (bois sec et bonne gestion du feu), le papier absorbant permet d'enlever la plus grande partie des salissures de la vitre. On termine le nettoyage avec de la laine d'acier «00» ou «000».

Découpez un morceau de 30cm et repliez-le en 3 sur lui-même. Frottez la laine d'acier pour enlever les dépôts. A l'aide de votre index, passer la laine d'acier jusque sur les bords de la vitre. Toujours utiliser la laine d'acier à sec. Vous pouvez utiliser cette méthode sur une vitre froide ou sur une vitre chaude (avec un gant).

##### Avec un produit d'entretien liquide

Nous déconseillons l'utilisation d'un produit de nettoyage liquide. Des coulées de ce produit sur le screen noir inférieur de la vitre peuvent laisser des traces qui seront malheureusement définitives. Si une salissure trop importante vous oblige à utiliser tout de même un nettoyant liquide, deux précautions sont indispensables:

- Utiliser un produit exempt de soude caustique. Préférez le «BG Clean» biodégradable, disponible chez votre distributeur.
- Vaporiser le produit sur un chiffon et non sur la vitre afin d'éviter les coulées.

##### Fréquence

La vitre reste propre plus longtemps si le nettoyage est régulièrement effectué et si la conduite du feu est bien menée. Une vitre mal entretenue favorise un encrassement plus important de celle-ci.

#### Cendrier

Le cendrier doit être vidé avant d'être plein. La plaque support du cendrier peut être utilisée pour refermer le cendrier pendant le transport des cendres.

Avant de remettre le cendrier en place, vérifiez s'il n'y pas de cendres accumulées derrière le cendrier. Enlevez ces cendres avec la plaque support si nécessaire.

Lorsque le cendrier est remis en place, vérifiez que la porte ferme correctement.



## 3. Onderhoud

### 3.1. GEWOON ONDERHOUD

#### Keramisch venster

Om het glas van uw haard te reinigen, raden wij één van de volgende twee methoden aan.

##### Droog reinigen, met absorberend papier en/of een staalwol

Als de verbranding goed is (droog hout en goed vuurbeheer), zal het absorberend papier het grootste deel van het vuil uit het glas verwijderen. De reiniging beëindigen met staalwol «00» of «000».

Snijd een stuk van 30cm en dit 3x over elkaar vouwen tot één geheel. Wrijf met de staalwol om roetaanslag te verwijderen. Breng met je wijsvinger de staalwol tot aan de randen van het glas. (zie foto om de ruit in de hoekjes proper te krijgen). Gebruik altijd droog staalwol. Je kunt deze methode gebruiken op een koud of op een warm glas (maar dit laatste met een handschoen).

##### Met een vloeibaar onderhoudsproduct

We raden het gebruik van een vloeibaar reinigingsproduct af. Vlekken van dit product op het onderste zwarte scherm van het glas kunnen sporen achterlaten die helaas definitief zijn. Als het toch te vervuild is, zijn twee voorzorgsmaatregelen essentieel:

- Gebruik een product dat vrij is van bijtende soda. Geef de voorkeur aan de biologisch «BG Clean» reinigingsproduct, verkrijgbaar bij uw verdeler.
- Spuit het product op een doek en niet op het glas om vlekken te voorkomen.

##### Frequentie

Het venster blijft langer schoon als het regelmatig wordt gereinigd en als het vuur goed wordt geregeld. Als het venster slecht wordt onderhouden, vervuult het sneller.

#### Aslade

De aslade moet worden geledigd voordat deze vol is. De onderste steunplaat van de aslade kan gebruikt worden om de aslade te sluiten tijdens het transporteren.

Controleer of er geen opgehoopte resten assen achter de aslade liggen voordat u de aslade terugplaatst. Mochten er nog resten liggen, verwijder deze assen indien nodig met de steunplaat.

Wanneer de aslade weer op zijn plaats wordt gebracht, controleert u of de deur goed gesloten is.

## Répartiteurs d'air

Débouchez, au besoin, les trous d'arrivée d'air des répartiteurs d'air en inox avec un aspirateur.



## Luchtverdelers

Maak indien nodig de luchtaanvoer openingen van de roestvrijstalen luchtverdelers vrij met een stofzuiger.

## 3.2. ENTRETIEN ANNUEL

### Ramonage mécanique

Le ramonage est obligatoire et se réalise au minimum 1 fois par an. Il s'agit d'une obligation légale. Cette opération est indispensable pour la sécurité de l'installation.

Pour procéder au ramonage par le bas du conduit (par l'appareil), enlevez la chicane en vermiculite. Pour la retirer, soulevez-la de 1cm et déplacez-la vers vous.

Profitez du ramonage pour contrôler l'état de la cheminée et du raccordement.

Une fois le ramonage terminé, remplacez la chicane.

### Graissage

Une pochette de graisse haute température vous est offerte avec l'appareil.

En usage fréquent, il est souhaitable de graisser soigneusement et sans excès les charnières.



Utilisez une graisse silicone résistant à la haute température (disponible chez votre distributeur), sinon elle se dessèche et provoque un grippage des pièces mobiles.

Si nécessaire, nettoyez parfaitement les surfaces avant le graissage.



### Smering

Een zakje van hittebestendig siliconenvet is gratis geleverd met het toestel.

Bij veelvuldig gebruik is het aangeraden de scharnieren voorzichtig en niet overdreven te smeren.



Gebruik een hittebestendig siliconenvet (verkrijgbaar bij uw verdeler), om te vermijden dat het vet uitdroogt en de uitneembare onderdelen doet vastlopen.

Indien nodig, maak de oppervlakken grondig schoon vóór het smeren.

### Peinture des parties métalliques

Les endroits souillés peuvent être nettoyés avec un produit usuel «non-gras», en petite quantité sur un chiffon doux.

Les endroits abîmés peuvent être restaurés au moyen de la peinture haute température de Bodart & Gonay en aérosol, disponible chez votre distributeur.

Seule l'utilisation de cette peinture BG vous garantit une couleur identique et une compatibilité chimique avec la peinture originale.

### Schilderen van metalen onderdelen

Vervuilde plaatsen kunnen worden gereinigd met een gebruikelijk «niet vettig» product in kleine hoeveelheden op een zachte doek.

Beschadigde plekken kunnen worden opgeknapt met de Bodart & Gonay hoge temperatuurbestendige verf, die beschikbaar zijn in spuitbussen en verkrijgbaar zijn bij uw verdeler.

Alleen het gebruik van deze BG-verf garandeert dezelfde kleur en is chemisch compatibel met de originele verf.

## Nettoyage des poussières et cendres volantes

Des poussières et des cendres peuvent s'accumuler dans les répartiteurs d'air, dans les canaux d'amenée d'air, et dans la partie supérieure de l'appareil. En fonction de la qualité du bois utilisé et de l'utilisation du foyer, ce nettoyage peut se faire tous les ans, ou à intervalles plus longs. L'important est que ces poussières n'obturent pas plus d'un tiers des sections de passage (air et fumées).

Pour nettoyer correctement l'appareil, démontez les composants intérieurs : chicane en vermiculite, plancher, banquette, côtés, dos, et répartiteur arrière. Voir chapitre «Installation : éléments intérieurs».

Une fois ces éléments nettoyés, nettoyez le bas et le haut du corps de chauffe en aspirant les poussières présentes.

Ensuite, remontez l'ensemble des composants.

## Plaques réfractaires

Aucun entretien n'est nécessaire.

Une plaque fendue peut toujours jouer son rôle protecteur. Cependant, un morceau manquant entraînera le remplacement pour conserver une protection efficace du corps de chauffe. Les plaques sont des pièces d'usure facilement remplaçables individuellement. Il est conseillé de changer une pièce trop abîmée.

La couleur de ces plaques peut être altérée par les hautes températures atteintes à l'intérieur du foyer (+1000°C). Ce changement de couleur n'altère pas les qualités de protection et d'isolation du matériau.

## Ventilateur

Procédez au démontage des ventilateurs (vis M5 avec douille de 8) et nettoyez les aubes de la turbine au moyen d'un pinceau, à sec. L'air comprimé est proscrit. Ensuite, remontez le tout.

## Réglage de la porte

Avec le temps, le joint de porte peut légèrement s'écraser. Il peut être nécessaire de refaire un réglage du système de fermeture après la première, ou après quelques années.

Pour faire ce réglage, enlevez le cache latéral droit. A l'aide d'une clé de 10, desserrez légèrement les 2 écrous du système de fermeture, reculez légèrement la pièce, puis resserrez les 2 écrous.

La porte doit se fermer facilement et être étanche.

Il peut également être nécessaire de modifier le réglage de la patte qui appuie sur le switch de porte. Réglez la position de

## Reiniging van stof en assen

Stof en assen kunnen zich ophopen in de luchtverdelers, in de luchttoevoerkanaalen en in het bovenste gedeelte van de haard. In functie van de kwaliteit van het gebruikte hout en het gebruik van de haard, kan men de haard ieder jaar of met langere tussenpozen reinigen. Het belangrijkste is dat deze stoffen niet meer dan een derde van de doorgangssecties (lucht en rook) blokkeren.

Om de haard op de juiste manier zuiver te maken, demonteer de interne componenten: vlamplaat en vermiculiet, bodemplaat, zijkanten en de luchtuitlaat van de achterkant. Zie hoofdstuk «Installatie: binnen onderdelen».

Zodra deze onderdelen schoongemaakt zijn, maakt u de onderkant en bovenkant van de brandkamer proper door het aanwezige stof op te zuigen.

Vervolgens monteert u alle componenten er opnieuw in.

## Vuurvaste platen

Er is geen onderhoud nodig.

Een gebarsten vuurvaste steen of plaat kan altijd zijn beschermende rol vervullen. Een ontbrekende stuk zal echter vervangen moeten worden om een doeltreffende werking van de brandkamer te behouden. De vuurvaste stenen of platen zijn in feite gemakkelijk te vervangen. Het is wel aangeraden om een vuurvaste steen of plaat die sterk beschadigd is, te vervangen.

De kleur van deze vuurvaste stenen en platen kan worden gewijzigd door de hoge temperaturen die in de haard worden bereikt (+ 1000°C). Deze kleurverandering verandert niets aan de beschermende en isolerende eigenschappen van het materiaal.

## Ventilator

Ga over tot de demontage van de ventilatoren (vijs M5 met inbus 8) en reinig de turbinebladen met een borstel. Droge perslucht is verboden. Monteer dan alles terug samen.

## Regeling van de deur

Na verloop van tijd kan de deurafdichting enigszins vervormd zijn. Het zou kunnen dat het sluitsysteem na het eerste jaar of na enkele jaren terug dient bij geregeld te worden.

Om deze regeling te doen, verwijdert u de rechter zijklep. Draai met een sleutel van 10 de 2 moeren van het sluitsysteem lichtjes los, draai het onderdeel iets terug en draai vervolgens de 2 moeren aan.

De deur moet gemakkelijk sluiten en luchtdicht zijn.

Het zou nodig kunnen zijn om de instelling van het lipje dat op de deurschakelaar drukt te wijzigen. Pas de positie van dit lipje aan, zodat u de



cette patte pour que le « clic » du bouton de porte se fasse juste avant que la porte soit complètement fermée. Attention, si cette patte est mal réglée et va trop loin, elle peut casser le switch ou la carte électronique.

## Boîte à air

Des cendres peuvent s'accumuler dans la boîte à air.

Dans le cas d'un foyer à prise d'air intérieur, la boîte à air est ouverte. Dans le cas d'une prise d'air extérieure, la boîte à air est fermée par une plaque métallique.

Pour enlever la plaque de fermeture de la boîte à air, il faut au préalable s'assurer que le moteur de la boîte à air est bien en position fermée. Pour cela, couper l'alimentation électrique pendant 20 secondes, puis rétablir l'alimentation électrique. Au démarrage, le moteur se place en position fermée (vers vous).

Ensuite, à l'aide d'une douille de 8, retirer les deux vis de fixation, et retirer la plaque en pivotant la partie inférieure vers vous.

Ensuite, aspirez les cendres éventuellement présentes dans la boîte à air en veillant à ne pas endommager les composants (clapet, moteur, ...).

Si elle était présente avant entretien, remplacez la plaque de fermeture.

« clic » van de deurknop hoort, net voor de deur volledig gesloten is. Let echter wel op, indien dit lipje verkeerd is ingesteld zodat het te ver staat, kan het de schakelaar of de elektronische kaart stuk gaan.

## Luchtkast

Ook in de luchtkast kunnen er zich assen ophopen.

In het geval dat de haard lucht neemt uit de kamer zal de luchtinlaat van de luchtkast open blijven. In het geval dat de haard lucht neemt via een aansluiting buitenlucht zal de luchtinlaat van de luchtkast afgesloten zijn door een metalen plaat.

Om de afsluitplaat van de luchtkast te verwijderen, moet u eerst zorgen dat de motor van de luchtkast zich in de gesloten positie bevindt. Om dit te doen, sluit u de elektrische stroom af gedurende 20 seconden, herstel daarna de stroomtoevoer. Bij het opstarten zal de motor bewegen naar gesloten positie (naar u toe).

Verwijder vervolgens de twee bevestigingsschroeven met behulp van een inbus 8 en verwijder de plaat door het onderste deel naar u toe te zwenken.

Daarna, stofzuig de assen die eventueel aanwezig kunnen zijn in de luchtkast maar beschadig de componenten (staven, motor, ...) niet.

Mochten er toch assen liggen dan afsluitplaatje vervangen.

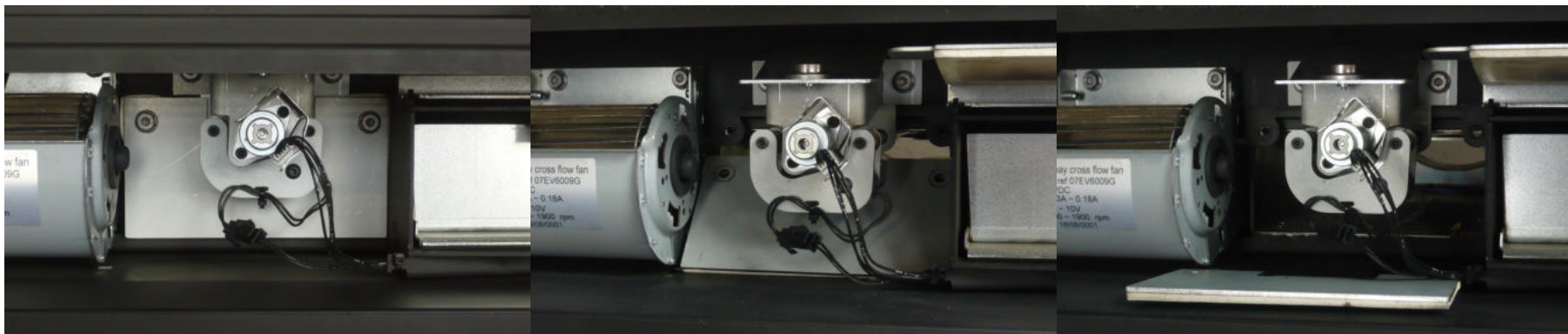

Boîte à air fermée  
Luchtkast gesloten

Boîte à air en cours d'ouverture  
Luchtkast tijdens het openen

Boîte à air ouverte  
Luchtkast open

## 4. Garanties

### Durée de la garantie

- 6 ans de garantie sur le corps de chauffe;
- 2 ans de garantie sur pièces amovibles;
- 2 ans de garantie sur les ventilateurs et les pièces électroniques;
- pas de garantie sur la vitre, les joints, les briques et vermiculites.

### Limitation de la garantie

La garantie ne couvre pas les dégâts ou sinistres occasionnés suite à :

- non respect des impératifs et recommandations de la présente notice;
- non respect des règles de l'art;
- non respect des réglementations en vigueur;
- une surchauffe;
- une installation ou des raccordements incorrects;
- un tirage insuffisant ou exagéré;
- une utilisation abusive;
- l'utilisation de combustibles incompatibles, et/ou humides (bois traités...);
- une insuffisance d'entretien;
- un emploi de composants non fournis par Bodart & Gonay;
- toute modification, transformation interne du foyer;
- un sinistre autre (dégâts des eaux, incendie, foudre);
- un transport inadéquat.

L'altération de la couleur des éléments intérieurs du foyer n'est couverte par aucune garantie.

La garantie est limitée au remplacement ou à la réparation des pièces défectueuses. Dans le cas d'un remplacement ou d'une réparation, la période de garantie est limitée à la période de garantie initiale.

Les interventions sous garantie seront exclusivement assurées par l'intermédiaire de l'installateur, sur présentation de la facture d'achat.

Les pièces ne seront délivrées qu'en échange des pièces défectueuses.

Les frais suivants ne sont pas pris en charge par la garantie :

- frais de transport et d'emballage;
- dommage ou intérêt résultant de la non utilisation de l'appareil.

## 4. Garanties

### Duur en beperking

- 6 jaar waarborg op de brandkamer;
- 2 jaar waarborg op demonteerbare onderdelen;
- 2 jaar waarborg op ventilatoren en elektrische onderdelen;
- geen waarborg op glas, voegen, stenen en vermiculieten.

### Uitsluitingen waarborg

De fabriekswaarborg dekt noch de beschadigingen, storingen noch de schadegevallen ten gevolge van:

- niet naleven van de voorschriften van deze handleiding;
- niet naleven van de regels van goed vakmanschap;
- niet naleven van de plaatselijke wetgevingen;
- bij oververhitting;
- niet conforme plaatsing of verkeerde aansluitingen;
- te kleine of grote trek;
- niet toegelaten gebruik van haard;
- gebruik van niet toegelaten brandstof – vochtige houtblokken of behandeld hout;
- gebrek aan onderhoud;
- gebruik van onderdelen die niet van Bodart & Gonay-afkomstig zijn;
- niet geoorloofde modificaties intern of extern van de haard;
- andere schade zoals waterschade, brand, bliksemingslag...;
- transport op een niet vakkundige wijze.

Kleurafwijkingen van de binnenbekleding van de haard valt niet onder garantie.

De waarborg geldt voor de aangegeven tijd voor herstelling of vernieuwen van de defecte stukken. Zou in de waarborgperiode een nieuw element geplaatst worden, of hersteld, dan is de nieuwe waarborg van kracht tot het einde van de originele waarborgperiode.

Herstellingen onder garantie mogen enkel uitgevoerd worden door een installateur die de aankoopfactuur presenteert.

Nieuwe wisselstukken zullen uitsluitend worden ingeruild door de defecte te vervangen stukken.

De volgende kosten worden nooit in de waarborg meegerekend:

- transport- en verpakkingskosten;
- schade en schadevergoedingen bij niet gebruikte toestellen.



Nous vous conseillons de respecter les normes de sécurité en vigueur au niveau local et au niveau européen, tant pour l'installation que pour l'utilisation de ce foyer.

Les administrations publiques ou votre revendeur pourront vous renseigner à propos des règles à suivre, n'hésitez pas à les contacter.

### Prise d'effet

La garantie prend cours à partir de la date de la facture de vente originale du vendeur au client utilisateur. La facture est le seul document faisant foi pour la garantie.

### Réserves

Bodart & Gonay se réserve le droit de modifier ses appareils, catalogues, notices d'utilisation, indépendamment, à tout moment, et sans préavis.



Wij raden u aan om de veiligheidsnormen na te leven die gelden op lokaal en Europees niveau, zowel voor de installatie als voor het gebruik van de haard.

De overheidsadministratie of uw verdeler kunnen u informatie verstrekken over de te volgen regels, neem gerust met hen contact op.

### Inwerkingtreding

De waarborg gaat in vanaf de datum van de originele verkoopfactuur van de verkoper naar de klantgebruiker. De factuur is het enige document dat dient als bewijs voor de waarborg.

### Beperkingen

Bodart & Gonay behoudt zich het recht voor om zonder voorafgaande kennisgeving alle nodige veranderingen te maken in het kader van latere technische ontwikkelingen.

## 5. Anomalies de fonctionnement

Identifiez votre problème dans la colonne «CONSTAT» et suivez l'ordre des causes possibles.

CONSTAT	CAUSES	REMÈDES
REFOULEMENT À L'ALLUMAGE	1. MAUVAISE MÉTHODE D'ALLUMAGE	• PRATIQUER L'ALLUMAGE INVERSÉ, AVEC SUFFISAMMENT DE PETIT BOIS (VOIR CHAPITRE ALLUMAGE)
	2. CHEMINÉE FROIDE	• PRATIQUER L'ALLUMAGE INVERSÉ, AVEC BEAUCOUP DE PETIT BOIS (VOIR CHAPITRE ALLUMAGE)
	3. CONDITIONS ATMOSPHÉRIQUES	• PRATIQUER L'ALLUMAGE INVERSÉ, AVEC BEAUCOUP DE PETIT BOIS (VOIR CHAPITRE ALLUMAGE) • ATTENDRE DE MEILLEURES CONDITIONS
	4. LOCAL EN DÉPRESSION	• AUGMENTER L'APPORT D'AIR DANS LE LOCAL (OUVRIR PORTE, FENÊTRE ET/OU ÉTEINDRE TOUT SYSTÈME D'ASPIRATION)
	5. CHICANES MAL RÉGLÉES	• VÉRIFIER LA POSITION • FAIRE UN TEST À OUVERTURE MAXIMALE
	6. OBSTRUCTION DU CONDUIT	• PRÉVENIR L'INSTALLATEUR
LE FEU NE DÉMARRE PAS	VÉRIFIER LES CAUSES: 2 - 3 - 4 - 5 - 6	• APPLIQUER LE REMÈDE CORRESPONDANT
	7. COMBUSTIBLE D'ALLUMAGE INSUFFISANT	• AUGMENTER LA QUANTITÉ
	8. HUMIDITÉ EXCESSIVE DU COMBUSTIBLE D'ALLUMAGE	• LE REMPLACER PAR UN COMBUSTIBLE PLUS SEC
LE FEU EST DORMANT	VÉRIFIER LES CAUSES: 3 - 4 - 5	• APPLIQUER LE REMÈDE CORRESPONDANT
	9. HUMIDITÉ EXCESSIVE DU COMBUSTIBLE	• AJOUTER DU COMBUSTIBLE PLUS SEC
	10. FAIBLE QUANTITÉ DE COMBUSTIBLE	• AUGMENTER AU MINIMUM À LA CHARGE NOMINALE
	11. MAUVAISE QUALITÉ DU COMBUSTIBLE	• UTILISER DU BOIS FENDU SANS ÉCORCE DE SECTION ADÉQUATE ET CORRECTEMENT DISPOSÉ
	12. DYSFONCTIONNEMENT DE LA BOÎTE À AIR	• CONTROLER LE MOUVEMENT DU CLAPET D'AIR MOBILE
	13. PRISE D'AIR INSUFFISANTE	• VÉRIFIER LA PROPRIÉTÉ ET LE BON DIMENSIONNEMENT DE LA PRISE D'AIR
LE FEU EST TROP VIF	VÉRIFIER LES CAUSES: 3 - 5	• APPLIQUER LE REMÈDE CORRESPONDANT
	14. FORTE QUANTITÉ DE COMBUSTIBLE	• RESPECTER LA CHARGE NOMINALE
	15. MAUVAISE QUALITÉ DU COMBUSTIBLE	• UTILISER DU BOIS FENDU SANS ÉCORCE DE SECTION ADÉQUATE ET CORRECTEMENT DISPOSÉ
	16. AMENÉE D'AIR PARASITE	• VÉRIFIER LA FERMETURE ET L'ÉTANCHÉITÉ DE LA PORTE DU FOYER ET DU CENDRIER
	17. UTILISATION DE BOIS DE SECTION TROP PETITE	• UTILISER DES BOIS DE SECTION DE +/-12 À 15 CM
	18. DYSFONCTIONNEMENT DE LA BOÎTE À AIR	• CONTROLER LE MOUVEMENT DU CLAPET D'AIR MOBILE
LA VITRE NOIRCIT	VÉRIFIER LES CAUSES: 5 - 7 - 9 - 10 - 11 - 12	• APPLIQUER LE REMÈDE CORRESPONDANT
	19. PROPRIÉTÉ DE LA VITRE AVANT MISE À FEU	• NETTOYER SOIGNEUSEMENT LA VITRE
	20. ENTRÉE D'AIR PARASITE	• VÉRIFIER L'ÉTANCHÉITÉ DE LA PORTE

	VÉRIFIER LES CAUSES: 3 - 4	<ul style="list-style-type: none"> <li>• APPLIQUER LE REMÈDE CORRESPONDANT</li> </ul>
REFOULEMENT IMPORTANT À L'OUVERTURE DE LA PORTE	21. OUVERTURE DE LA PORTE TROP RAPIDE	<ul style="list-style-type: none"> <li>• OUVRIR LA PORTE PLUS LENTEMENT</li> </ul>
	22. OUVERTURE DE LA PORTE JUSTE APRÈS RECHARGE	<ul style="list-style-type: none"> <li>• ÉVITER L'OUVERTURE DE LA PORTE PENDANT LA PHASE DE REPRISE</li> </ul>
	23. DYSFONCTIONNEMENT DU SWITCH DE LA PORTE	<ul style="list-style-type: none"> <li>• VÉRIFIER LA POSITION DU SWITCH</li> <li>• VÉRIFIER LES CONNEXIONS ÉLECTRIQUES (PAR L'INSTALLATEUR)</li> <li>• REMPLACEMENT PAR L'INSTALLATEUR</li> </ul>
LE PANNEAU DE COMMANDE NE S'ILLUMINE PAS	24. ALIMENTATION ÉLECTRIQUE	<ul style="list-style-type: none"> <li>• VÉRIFIER LA LIGNE ÉLECTRIQUE (FUSIBLE)</li> <li>• VÉRIFIER LA PRÉSENCE DE TENSION SUR LA CARTE EN APPUYANT SUR LE BOUTON TEST (RÉAPPUYER ENSUITE POUR SORTIR DU MODE TEST))</li> <li>• REMPLACEMENT DE L'ALIMENTATION</li> </ul>
	25. EN MODE TEST, LES VENTILATEURS NE FONCTIONNENT PAS	<ul style="list-style-type: none"> <li>• REMPLACEMENT DU CÂBLE OU DES VENTILATEURS PAR L'INSTALLATEUR</li> </ul>
LA LED ROUGE DU MODE VENTILATION S'ALLUME	26. FILTRE ENCRASSÉ	<ul style="list-style-type: none"> <li>• NETTOYER LE FILTRE</li> </ul>
	27. ABSENCE DE FILTRE	<ul style="list-style-type: none"> <li>• PLACER UN FILTRE PROPRE</li> </ul>
	28. BLOCAGE OU ENCRASSEMENT D'UN VENTILATEUR	<ul style="list-style-type: none"> <li>• DÉMONTER ET VÉRIFIER LES VENTILATEURS</li> </ul>
	29. CÂBLE VENTILATEUR DÉFECTUEUX	<ul style="list-style-type: none"> <li>• REMPLACEMENT PAR L'INSTALLATEUR</li> </ul>
	30. VENTILATEUR DÉFECTUEUX	<ul style="list-style-type: none"> <li>• REMPLACEMENT PAR L'INSTALLATEUR</li> </ul>
LA LED ROUGE DU MODE FEU S'ALLUME	31. BLOCAGE DU CLAPET D'AIR MOBILE	<ul style="list-style-type: none"> <li>• VÉRIFIER LE MOUVEMENT DU CLAPET</li> </ul>
LE BOUTON-LED S'ALLUME ROUGE, PANNEAU DE COMMANDE VERT	32. AUTRE ERREUR SUR CARTE PRINCIPALE	<ul style="list-style-type: none"> <li>• VÉRIFIER LE CÂBLAGE, ET LE THERMOCOUPLE</li> </ul>
LA VENTILATION NE FONCTIONNE PAS SANS QU'UNE ERREUR SOIT SIGNALÉE	33. LA SONDE THERMOCOUPLE EST DÉFECTUEUSE	<ul style="list-style-type: none"> <li>• VÉRIFIER LA SONDE</li> </ul>
	34. LE SWITCH DE PORTE EST MAL RÉGLÉ	<ul style="list-style-type: none"> <li>• RÉGLER LA PATTE DU SWITCH DE PORTE</li> </ul>



# 5. Werkingsstoringen

Identificeer uw probleem in de kolom «vaststelling» en overloop de mogelijke oorzaken in volgorde.

VASTSTELLING	OORZAKEN	OPLOSSINGEN
TERUGSLAG BIJ HET AANSTELLEN	1. VERKEERDE METHODE BIJ ONTSTEKING	• DE TOP-BOTTOM METHODE TOEPASSEN -MET VEEL KLEINHOUT (ZIE HOOFDSTUK AANMAKEN)
	2. KOUDE SCHOORSTEEN	• DE TOP-BOTTOM METHODE TOEPASSEN -MET VEEL KLEINHOUT (ZIE HOOFDSTUK AANMAKEN)
	3. WEERSOMSTANDIGHEDEN	• DE TOP-BOTTOM METHODE TOEPASSEN -MET VEEL KLEINHOUT (ZIE HOOFDSTUK AANMAKEN) • WACHTEN OP BETERE OMSTANDIGHEDEN
	4. KAMER IN ONDERDRUK	• DE LUCHTAANVOER IN DE KAMER VERHOGEN (DEUR, VENSTER OPENEN EN/OF ELK AFZUIGSYSTEEM UITSCHAKELEN)
	5. SLECHT INGESTELDE VLAMPLAAT	• STAND CONTROLEREN • EEN TEST UITVOEREN BIJ MAXIMALE OPENING
	6. VERSTOPPING VAN DE ROOKKANAAL	• DE PLAATSER OF VERDELER VERWITTIGEN
HET VUUR WIL NIET BRANDEN	CONTROLEER DE OORZAKEN: 2 - 3 - 4 - 5 - 6	• PAS DE OVEREENKOMSTIGE OPLOSSING TOE
	7. ONVOLDOENDE AANMAAKBRANDSTOF	• GROTERE HOEVEELHEID HOUT AANBRENGEN
	8. AANMAAKBRANDSTOF TE VOCHTIG	• GEBRUIK DROOG HOUT
HET VUUR SLUIMERT	CONTROLEER DE OORZAKEN: 3 - 4 - 5	• PAS DE OVEREENKOMSTIGE OPLOSSING TOE
	9. BRANDSTOF TE VOCHTIG	• VOEG DROGERE BRANDSTOF TOE
	10. TE WEINIG BRANDSTOF	• BRANDSTOF BIJVOEGEN TOT DE NOMINALE LADING
	11. SLECHTE KWALITEIT VAN DE BRANDSTOF	• GEBRUIK GEKLIEFD HOUT ZONDER SCHORS VAN EEN GESCHIKTE DOORSNEDE EN CORRECT GESTAPELD
	12. SLECHTE WERKING VAN DE LUCHTKAST	• CONTROLEER DE BEWEGINGEN VAN DE LUCHTKAST
	13. ONVOLDOENDE LUCHTINLAAT	• CONTROLEER DE REINHEID EN JUISTE DIMENSIONERING VAN DE LUCHTINLAAT
HET VUUR BRANDT TE FEL	CONTROLEER DE OORZAKEN: 3 - 5	• PAS DE OVEREENKOMSTIGE OPLOSSING TOE
	14. GROTE HOEVEELHEID BRANDSTOF	• RESPECTEER DE NOMINALE LADING
	15. SLECHTE KWALITEIT VAN DE BRANDSTOF	• GEBRUIK GEKLIEFD HOUT ZONDER SCHORS VAN EEN GESCHIKTE DOORSNEDE EN CORRECT GESTAPELD
	16. VERSTOORDE LUCHTTOEVOER	• CONTROLEER OF DE DEUR VAN DE HAARD GOED GESLOTEN EN AFGEDICHT IS
	17. GEBRUIK VAN TE KLEIN HOUT	• GEBRUIK HOUT MET EEN DOORSNEDE VAN + -12 TOT 15 CM
	18. SLECHTE WERKING VAN DE LUCHTKAST	• CONTROLEER DE BEWEGINGEN VAN DE LUCHTKAST
DE RUIT WORDT ZWART	CONTROLEER DE OORZAKEN: 5 - 7 - 9 - 10 - 11 - 12	• PAS DE OVEREENKOMSTIGE OPLOSSING TOE
	19. PROPERHEID VAN DE RUIT VÓÓR HET AANMAKEN VAN HET VUUR	• REINIG DE RUIT ZORGVULDIG WANNEER DE HAARD KOUD IS
	20. VERSTOORDE LUCHTTOEVOER	• CONTROLEER OF DE DEUR VAN DE HAARD GOED GESLOTEN EN AFGEDICHT IS

STERKE TERUGSLAG BIJ HET OPENEN VAN DE DEUR	CONTROLEER DE OORZAKEN: 3 - 4		<ul style="list-style-type: none"> <li>• PAS DE OVEREENKOMSTIGE OPLOSSING TOE</li> </ul>
	21.	TE SNEL OPENEN VAN DE DEUR	<ul style="list-style-type: none"> <li>• OPEN DE DEUR LANGZAME</li> </ul>
	22.	PROPERHEID VAN DE RUIT VÓÓR HET AANMAKEN VAN HET VUUR	<ul style="list-style-type: none"> <li>• TRACHT TE VERMIJDEN OM DEUR TE OPEN OP HET MOMENT DAT HET VUUR PAKT</li> </ul>
	23.	SLECHT WERKING VAN DE DEURSWITCH	<ul style="list-style-type: none"> <li>• CONTROLEER DE STAND VAN DE SWITCH</li> <li>• CONTROLEER DE ELEKTRISCHE VERBINDINGEN (DOOR DE PLAATSER OF VERDELER)</li> <li>• LAAT VERVANGEN DOOR PLAATSER OF VERDELER</li> </ul>
DE VENTILATIE START NIET	24.	ELEKTRISCHE VOEDING	<ul style="list-style-type: none"> <li>• CONTROLEER DE ELEKTRISCHE LEIDING (ZEKERING)</li> <li>• CONTROLEER ELEKTRISCHE VOEDING OP ELEKTONISCH KAART DOOR OP TESTKNOP TE DRUKKEN ( DAARNA NOGMAAL DRUKKEN OM UIT TE KRIJGEN)</li> <li>• VERVANGING VAN DE VOEDING</li> </ul>
	25.	VENTILATOREN DRAAIEN NIET IN TESTFASE	<ul style="list-style-type: none"> <li>• LAAT DE VENTILATOREN EN /OF ELEKTRISCHE LEIDINGEN VERVANGEN DOOR PLAATSER/VERDELER</li> </ul>
RODE LED VAN VENTILATIE BRANDT	26.	VUILE FILTER	<ul style="list-style-type: none"> <li>• REINIG FILTER</li> </ul>
	27.	GEEN FILTER	<ul style="list-style-type: none"> <li>• PLAATS EEN SCHOON FILTER</li> </ul>
	28.	BLOKKERING OU VERVUILING VAN VENTILATOR	<ul style="list-style-type: none"> <li>• DEMONTAGE EN CONTROLE VAN VENTILATOR</li> </ul>
	29.	BEKABELING VENTILATOR STUK	<ul style="list-style-type: none"> <li>• VERVANGING DOOR INSTALLATEUR</li> </ul>
	30.	VENTILATOR WERKT NIET	<ul style="list-style-type: none"> <li>• VERVANGING DOOR INSTALLATEUR</li> </ul>
RODE LED VAN VUURREGE- LING BRANDT	31.	DE LUCHTVERDEELKLEP VAN DE LUCHTKAST BLOKKEERT	<ul style="list-style-type: none"> <li>• CONTROLEER DE BEWEGING VAN DE LUCHTVERDEELKLEP</li> </ul>
RODE LED KNOP BRANDT, BEDIENINGSPANEEL IS GROEN	32.	ANDERE FOUT OP ELEKTRONISCHE KAART	<ul style="list-style-type: none"> <li>• CONTROLEER BEKABELING EN THERMOKOPPEL</li> </ul>
DE VENTILATIE WERKT NIET EN GEEN SIGNAAL VAN DEFECTIE WORDT WEERGE- GEVEN	33.	DE SENSOR VAN DE THERMOKOPPEL IS STUK	<ul style="list-style-type: none"> <li>• CONTROLEER DE SENSOR</li> </ul>
	34.	DE DEURSWITCH IS SLECHT GEREGLD	<ul style="list-style-type: none"> <li>• REGEL DE LIP VAN DE DEURSWITCH</li> </ul>

## 6. Données techniques

### 6.1. CONFORMITÉ

Cet appareil est conforme aux normes suivantes :

- EN 13229 (Inset appliances including open fires fired by solid fuels)
- EN 60335-1 (Low Voltage Directive)
- EN 55014-1 et EN 55014-2 (EMC Directive)

Les essais de type selon la norme EN13229 ont été réalisés par SGS Nederland b.v., NB0608, Leemansweg 51, 6827 BX Arnhem, Pays-Bas.

La fiche produit est fournie avec l'appareil, et comprend :

- l'étiquette énergétique, établie conformément au règlement (UE) 2015/1186;
- la déclaration de performance, établie conformément au règlement (UE) «produit de construction» CPR 305/2011;
- le certificat de conformité, établi conformément à l'AR belge du 12/10/2010.

### 6.2. IDENTIFICATION ET RÉFÉRENCE DU MODÈLE

Cette documentation technique vaut pour les modèles suivants : Infire Easy 670, 740, 810 et 950. En mesurant les dimensions extérieures de la porte, vous pouvez identifier l'appareil.

Le tableau ci-dessous reprend, par modèle, les dimensions de la porte et les paramètres techniques de chaque modèle.

### 6.3. PARAMÈTRES TECHNIQUES

Conformément au règlement UE 2015/1186

Fonction de chauffage indirect : non

Puissance thermique directe : voir tableau (puissance nominale)

Combustible de référence :

bûches de bois ayant un taux d'humidité  $\leq 25\%$

Autres combustibles admissibles : aucun

Efficacité énergétique saisonnière pour le chauffage : voir tableau (rendement)

Indice d'efficacité énergétique (IEE) : voir tableau

Puissance thermique nominale : voir tableau

Puissance thermique minimale : n.d.

Rendement utile

à la puissance thermique nominale : voir tableau (rendement)

à la puissance thermique minimale : n.d.

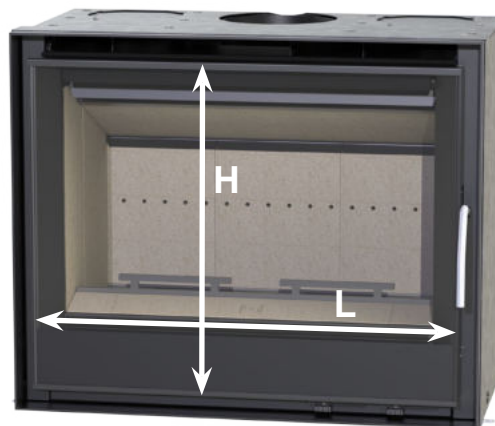

## 6. Technische datas

### 6.1. OVEREENSTEMMING

Dit apparaat voldoet aan de volgende normen :

- EN 13229 (Inset appliances including open fires fired by solid fuels)
- EN 60335-1 (Low Voltage Directive)
- EN 55014-1 et EN 55014-2 (EMC Directive)

De type-tests volgens de norm EN13229 zijn uitgevoerd door SGS Nederland b.v., NB 0608, Leemansweg 51, 6827 BX Arnhem, Nederland.

De productkaart wordt bij het apparaat geleverd en bevat :

- het energie-etiket, opgericht volgens de verordening (UE) 2015/1186;
- de prestatieverklaring, opgericht volgens de verordening (UE) «bouwproducten» CPR 305/2011;
- de verklaring van overeenstemming, opgericht volgens het KB van 12/10/2010.

### 6.2. IDENTIFICATIE EN APPARAATREFERENTIE

Deze technische documentatie is van toepassing op : Infire Easy 670, 740, 810 et 950. Door de buitenafmetingen van de deur te meten, kunt u het apparaat identificeren.

De onderstaande tabel toont per model de afmetingen van de deur en de technische parameters van elk model.

### 6.3. TECHNISCHE PARAMETERS

Volgens de verordening (UE) 2015/1186

Indirecte verwarmingsfunctionaliteit : nee

Directe warmteafgifte : zie tabel (nominale warmteafgifte)

Voorkeurbrandstof :  
stamhout, vochtgehalte  $\leq 25\%$

Andere geschikte brandstof(fen) : geen

Seizoensgebonden energie-efficiëntie voor ruimteverwarming : zie tabel (rendement)

Energie-efficiëntie-index (EEI) : zie tabel

Nominale warmteafgifte : zie tabel

Minimale warmteafgifte : n.v.t.

Nuttig rendement

bij nominale warmteafgifte : zie tabel (rendement)

bij minimale warmteafgifte : n.v.t.

Consommation d'électricité auxiliaire

à la puissance thermique nominale : 0,016 kW (=16W)

à la puissance thermique minimale : 0,006 kW (=6W)

en mode veille : 0,000 kW (=0,4W)

Type de contrôle de la température de pièce :

contrôle électronique de la température de la pièce

Pour BG Fires,

Matthieu LEGRAND

R&D Manager



Aanvullend elektriciteitsverbruik

bij nominale warmteafgifte : 0,016 kW (=16W)

bij minimale warmteafgifte : 0,006 kW (=6W)

in stand-bymodus : 0,000 kW (=0,4W)

Type sturing kamertemperatuur :

met elektronische sturing van de kamertemperatuur

Voor BG Fires,

Matthieu LEGRAND

R&D Manager



Modèle	Ref	Hauteur porte H (mm)	Largeur porte L (mm)	Puissance nominale (kW)	Rendement (%)	Indice d'efficacité énergétique (IEE)	Rapport d'essai (SGS Nederland NB 0608)
Model	Ref	Hoogte van de deur (mm)	Breedte van de deur (mm)	Nominale Warmteafgifte (kW)	Rendement (%)	Energie-efficiëntie- index (EEI)	Testrapport (SGS Nederland NB 0608)
Infire Easy 670	47J67__	491	598	8,4	77,7	106	EZKA/2019-01/000xx-x
Infire Easy 740	47J74__	524	668	9,8	75,3	103	EZKA/2019-01/00008-1
Infire Easy 810*	47J81__	524	738	*	*	*	*
Infire Easy 950	47J95__	524	878	12,3	77,3	106	EZKA/2018-05/00013-2

\*Ce modèle sera disponible en Décembre 2019.

\*Dit model zal beschikbaar in December 2019 zijn.



## Carte de garantie / Waarbog kaart

A faxer chez BG ou à encoder sur l'extranet de BG (Espace pro) /  
Naar BG door te faxen of op de BG extranet in te typen (Professionals)

### Fournisseur / Leverancier

Carte à conserver / Kaart te bewaren

#### Revendeur - installateur - importateur / Verkoper - invoerder

Nom / Naam : ..... Pays / Land : .....  
Adr. : ..... Ville / Plaats : .....  
CP / PC : ..... Fax : .....  
Tel. : .....  
Veuillez apposer votre cachet sur vos référence, svp. / Gelieve uw stempel op inlichtingen te zetten, aub.

#### Acheteur / Aankoper

Nom / Naam : ..... Pays / Land : .....  
Adr. : ..... Ville / Plaats : .....  
CP / PC : ..... Fax : .....  
Tel. : .....

Signature fournisseur / Leverancier tekening

Date de facturation / Factuurdatum

/ /

Etiquette code barre à coller  
Barcode - etiket hier plakken

Données à encoder sur le site [www.bgfiles.com](http://www.bgfiles.com), onglet "Carte de garantie" /  
Gelieve die gegevens op onze website [www.bgfiles.com](http://www.bgfiles.com) in te vullen, onder "Waarbog kaart"

### Particulier / Klant

Carte à conserver / Kaart te bewaren

#### Revendeur - installateur - importateur / Verkoper - invoerder

Nom / Naam : ..... Pays / Land : .....  
Adr. : ..... Ville / Plaats : .....  
CP / PC : ..... Fax : .....  
Tel. : .....  
Veuillez apposer votre cachet sur vos référence, svp. / Gelieve uw stempel op inlichtingen te zetten, aub.

#### Acheteur / Aankoper

Nom / Naam : ..... Pays / Land : .....  
Adr. : ..... Ville / Plaats : .....  
CP / PC : ..... Fax : .....  
Tel. : .....

Signature fournisseur / Leverancier tekening

Date de facturation / Factuurdatum

/ /

Etiquette code barre à coller  
Barcode - etiket hier plakken

En caractères d'imprimerie, svp / In drukletters, aub